

錫安教會 2010 年 8 月 22 日主日分享

目錄：

第一章：前言

第二章：約伯記的秘密，參星、昴星、十二宮與主耶穌再來的關係

第三章：Freemason 所守護，DNA、11 的 Secret 秘密

第四章：進深 11 的秘密，青翠樹，墮落天使與人苟合，爲了改寫 DNA

第五章：Freemason 標記，圓規角尺之謎

第六章：神的幽暗處、隱密處

第七章：美國的設計是 Freemason 改寫 DNA 計劃的一部分

第八章：刺殺甘迺迪成爲獻祭

第九章：DNA 的標記：X

第十章：大迷惑

第十一章：總結，傳道書，傳道者言

影片：時至今日篇

馬太福音 二十四章三節：

「耶穌在橄欖山上坐著，門徒暗暗的來說：『請告訴我們，甚麼時候有這些事？你降臨和世界的末了，有甚麼豫兆呢？』」

馬太福音 二十四章十九至二十一節：

「當那些日子，懷孕的和奶孩子的有禍了。你們應當祈求，叫你們逃走的時候，不遇見冬天，或是安息日。因為那時，必有大災難，從世界的起頭，直到如今，沒有這樣的災難，後來也必沒有。」

俄羅斯自進入夏季以來，通常只在撒哈拉沙漠和中亞地區出現的攝氏 38 度高溫，竟持續個多月在俄羅斯出現，7 月死亡人數較去年多近 6000 人，並已 20 多次打破莫斯科氣溫的歷史紀錄。

2010 年 8 月 18 日，俄羅斯水文氣象中心主任羅曼·維利凡德表示：

「今年夏季俄羅斯的天氣，不僅是有氣象觀測記錄以來最奇特的，也是近 5000 年從未有過。」與此同時，俄羅斯經數週乾旱後，2010 年 8 月 16 日「地區緊急事務部門」表示俄羅斯西北部地區又遭暴風雨肆虐，1500 個城鎮和村莊停電。

8 月 15 日，聯合國秘書長潘基文，到巴基斯坦視察水災情況後，形容為是他畢生所見最嚴重的災情，呼籲國際社會加快援助賑濟。巴基斯坦政府稱，全國受災人口已達 2000 萬人，至少 1500 人證實死亡。聯合國人道事務協調辦公室（OCHA）警告，由於食水污染加速疫症蔓延，巴基斯坦估計有 600 萬人正受霍亂、痢疾、傷寒和肝炎等致命傳染病威脅，當中包括 350 萬名兒童。

芬蘭地處北歐，夏季氣溫超過攝氏 30 度的情況並不常見。今年 7 月初以來，芬蘭南部和中部地區，出現持續高溫天氣。7 月 29 日，芬蘭東部城市約恩蘇，錄得最高氣溫達到 37.2 度，刷新芬蘭歷史紀錄。高溫天氣加重病人，尤其是心血管疾病患者的負擔。故今年 7 月芬蘭死亡人數達 4314 人，為近百年之最。

進入 7 月份以來，義大利全國各地的氣溫持續高達攝氏 35 度以上，首都羅馬在內的多個城市，包括：米蘭（Milano）、都靈（Torino）、波爾察諾（Bolzano）、布雷西亞（Brescia）、柏魯加（Perugia），氣溫更攀升至 40 攝氏度，創下紀錄。高溫致多人身體不適及老人死亡，許多老人因酷熱引發心臟病、休克等急病。

今年法國同樣面臨罕見的高溫天氣，回想 2003 年的夏天，法國 15,000 人因高溫死亡，為防止 7 年前的悲劇重演，法國衛生部及有關機構，呼籲全民警惕做好避暑準備，並制定醫療應急防禦措施。

8 月 17 日，雲南貢山連日暴雨引發泥石流，60 萬立方米的泥石，將一座鐵礦及一條村落，幾乎夷為平地，橋樑及路基遭沖毀，交通、電力及通訊完全中斷。

當局暫時證實有 6 人死亡，86 人失蹤，不排除死亡人數仍會上升。
截至 8 月 20 日，中國自 7 月入汛以來共有 119 座煤礦、金屬與非金屬礦山被淹或部分被淹。

中國上海在立秋之後氣溫持續上升，每天過百人中暑。
8 月 13 日更達到攝氏 40 度，
其中世博園區昨日更錄得攝氏 40.1 的最高溫度，為建國以來上海的最高溫天氣。

8 月 15 日，上海炎熱天氣引致雷電大風，
市氣象台連發暴雨、雷電、大風、高溫四種預警信號。寶山郊區因此大面積斷電。
2010 年 8 月四川各地的降雨已造成該省 14 個市州、67 個縣市共有 576 萬人受災，截至 8 月 19 日，
四川各地因暴雨災害已造成 16 人死亡、66 人失蹤，直接經濟損失達 68.9 億元人民幣。

近日甘肅、四川及雲南土石流肆虐，國土資源部部長表示，僅今年上半年，
中國全國地質災害數量就高達去年同期的 10 倍。
據國土資源部統計，今年 1 至 7 月，全國內地共發生地質災害 2.6 萬宗，其中山體滑坡 1.9 萬宗、
崩塌 4756 宗、泥石流 911 宗、地面塌陷 332 宗；造成數千人傷亡及失蹤，直接經濟損失近百億元。

2010 年 8 月 19 日，四川省德陽廣漢市石亭江鐵路大橋的兩座橋墩，被洪水沖毀，導致途經的一列
火車有兩節車廂掉入江中，幸未造成傷亡。

8 月 14 日，越南暴雨成災，北部老街省受災最嚴重的鄉村，房屋和道路被洪水沖毀，多處山泥傾瀉。
至今造成 128 人死亡，40 人失蹤。

今年 8 月 13 日泰國遭暴雨、洪水襲擊，
泰國北部清邁府已第二輪因暴雨致山洪暴發，該府的中心道路被淹，交通中斷。
南部的拉廊府，大雨引發通宵不停的「山體滑坡」，泥石流和樹木被混雜沖下，
阻塞了通往拉廊省會城市的主要道路。
泰國北部及東北部多個省的連場暴雨，引致湄公河泛濫，超過 11 萬人受災。

全球三大稻米國 —— 中國、泰國、越南，
於 2010 年初同遭最嚴重的旱災，踏進 7 月後更遭千年一遇的洪水襲擊，
大米及農作物失收令糧價連連上漲，甚至創出歷史新高，牽發全球糧食危機。

自挪亞時代後，5000 年來從未遇過的災，
今天已經發生，這正是主耶穌所說的「大災難的起頭」。

第一章：前言

開始之先我們一起鼓掌多謝神，
感謝神，繼續跟大家分享這可算是「神幻之旅」。
在過去連續幾星期，已建立了許多重要的知識和資料，
最重要是在歷史上看到一些現象，一些事實、知識資料，
在這些事實、知識和資料底下，就能夠讓我們多了一些工具去理解《聖經》。



由上星期開始，未來數星期都會經歷這個「《聖經》之旅」，
這些經文是歷代歷世以來，首次在教會界可以剖析出來的。



我相信在完結這套信息以後，可以見證到《聖經》真的比世界上任何書卷更偉大。



短短一兩節，或一兩章《聖經》，甚至已經要過去三十多篇信息才能貫通這些智慧的經卷。
正因這樣，若理解這些經文，對比其他完全不認識《聖經》的人，他們簡直是無學小民。



傳道書 三章一節：

「凡事都有定期，天下萬務都有定時。」

所羅門理解一個很重要的原則，就是世上的事是以一個循環形式出現。是神命定要以一個循環形式產生，這是所羅門所知的智慧，這是超越一般常人的。



一些關於時空的秘密、時代的秘密，其實所羅門一定知道。



十五節：

「現今的事早先就有了，將來的事早已也有了，並且神使已過的事重新再來。」

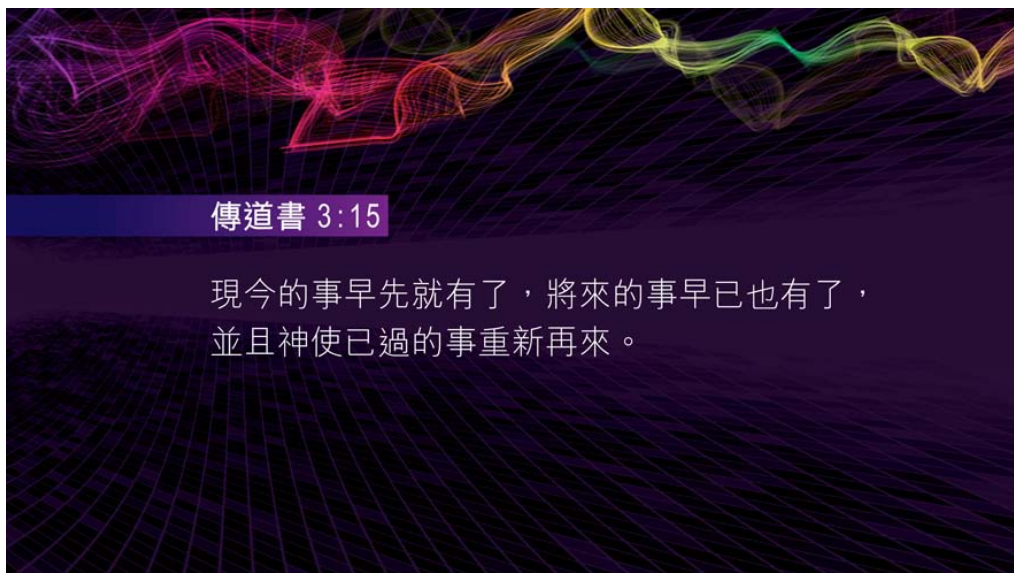

早先的事，以前的事，將來的事，一早已有了，
 但神使已過的事重新再來，神定了一個循環又一個循環，
 從過去歷史和一般隱藏的知識，一般人不懂得用 **natural log** 的方式，理解世界是以這種方式去重複，

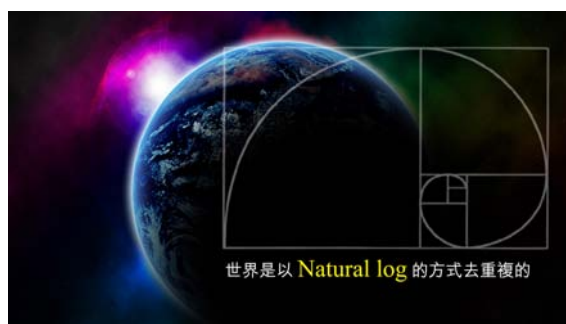

而瑪雅年曆就說出這個秘密，每一個重複，大約是快了二十倍。

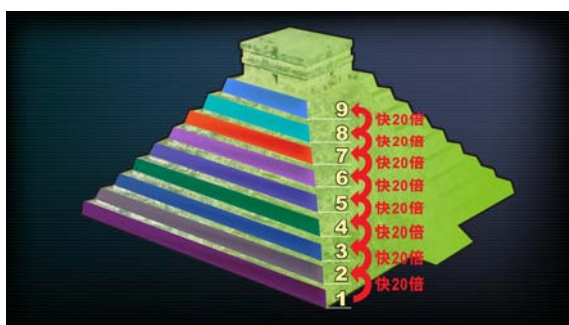

世界重複的形象，是以蝸牛殼或整個宇宙星雲形狀所行的循環，這種收縮方式，時間是這個走勢。
 只不過這種常識是被抹煞了。

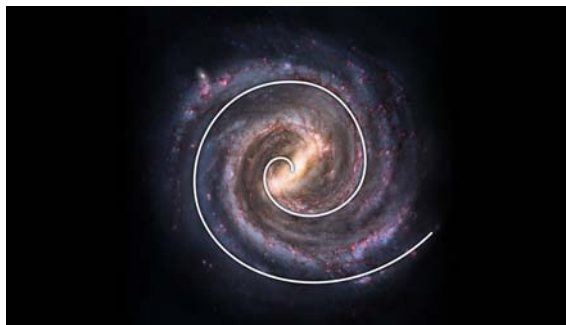

若由瑪雅年曆的概念看，這段經文的真實性是很可怕的。
所羅門一早已知道這個秘密，並且說出這是神命定它發生的。



《聖經》告訴我們，所羅門是史上最有智慧的人，他所知道的事情是非常之多。

列王記上 3章

5 在基遍，夜間夢中，**耶和華向所羅門顯現**，對他說：「你願我賜你什麼？你可以求。」

12 我就應允你所求的，**賜你聰明智慧**，甚至在你以前沒有像你的，在你以後也沒有像你的。

列王記上 4:29

神賜給所羅門極大的智慧聰明和廣大的心，如同海沙不可測量。

列王記上 4:34

天下列王聽見**所羅門的智慧**，就都差人來**聽他的智慧話**。

上次講到所羅門的殿同整個會幕的設計有一點不同，
最明顯是多了兩根柱，一根是雅斤，一根是波阿斯。



這兩根柱可以讓我們看見他的智慧程度，甚至知道人類 DNA 的秘密。

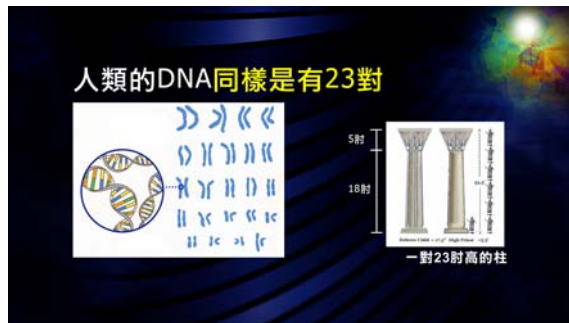

Freemason 是極迷戀所羅門的智慧，甚至他們立誓要重建所羅門的殿。



若我們缺乏所羅門的智慧，根本解不開許多生命之謎或歷史之謎。

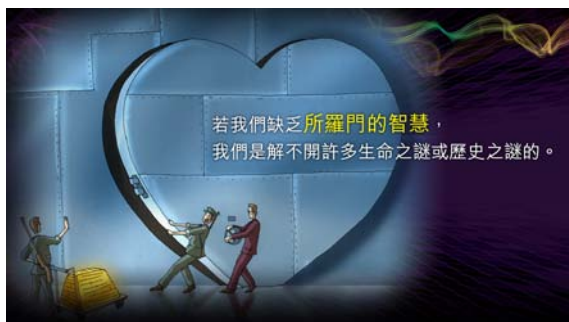

第二章：繼續分享約伯記的秘密，參星、昴星與主耶穌再來的關係

《約伯記·38章》亦是另一卷智慧書卷，其中一段是神直接跟約伯對話，這段說話的智慧是無法測度，這段說話記載於《約伯記·38章》開始。



我們也分享過其中幾節經文。

第七節：

「那時，晨星一同歌唱；神的眾子也都歡呼。」

科學家發現星體、星光是按著一個頻率閃動，就如每一顆星是唱著不同的歌曲。



十四節：

「因這光，地面改變如泥上印印，萬物出現如衣服一樣。」

神形容地球，是在一個旋轉的情況下，讓陽光普照大地，這裏是地球的自轉去迎接這些陽光的。

約伯記 38:14

因這光，地面改變如泥上印印，萬物出現如衣服一樣。



地球在旋轉的情況下，讓陽光普照大地。

二十五節：

「誰為雨水分道？誰為雷電開路？」

閃電的引路者。原來每個閃電，都有一個引路者，才由上劈下來的。

約伯記 38:25

誰為雨水分道？誰為雷電開路？



每個閃電，都有一個引路者的。

三十五節：

「你能發出閃電，叫他去，使他對你說：我們在這裏？」

這裏講到無線電、電話、都是因電才做到，全球的 GPS 定位，甚至在不同的地方跟人對話。

約伯記 38:35

你能發出閃電，叫他行去，使他對你說：我們在這裡？



無線電 電話 全球GPS定位 在不同地方跟人對話

《聖經》說神創造萬物不同的特性。而這章《聖經》有極多的智慧，是需要許多的科學、科技、歷史，甚至對原文有認識，才能解得通。

約伯記38章



需要極多的智慧、科學、科技、歷史，對聖經原文有認識，才能解得通。

由這章直至下一章《聖經》，當年我研究時發覺有許多地方，是一片空白的。

約伯記38章



不是這章《聖經》沒智慧，而是我研究時，發現不論歷史和科學上的解釋，都是一片空白的。

如三十八章 四至五節：

「我立大地根基的時候，你在那裏呢？你若有聰明，只管說吧！你若曉得就說，是誰定地的尺度？是誰把準繩拉在其上？」



這以前是一片空白的，現在解完“拉線”，就知是神拉準繩。

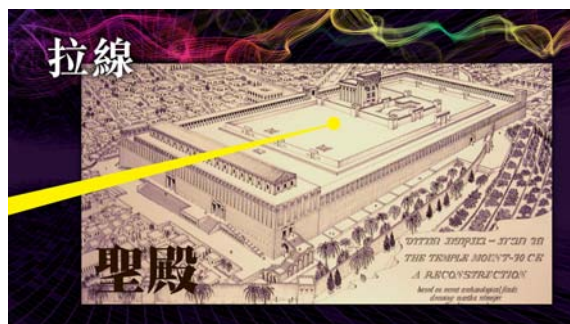

神創造這個地，地域、國家每一個地界，是神定了，然後拉準繩。以前在科學上、歷史上，原文的解釋都是一片空白的。

另一段一片空白的經文，是三十一至三十三節：

「你能繫住昴星的結嗎？能解開參星的帶嗎？
你能按時領出十二宮嗎？能引導北斗和隨他的眾星嗎？
你知道天的定例嗎？能使地歸在天的權下嗎？」

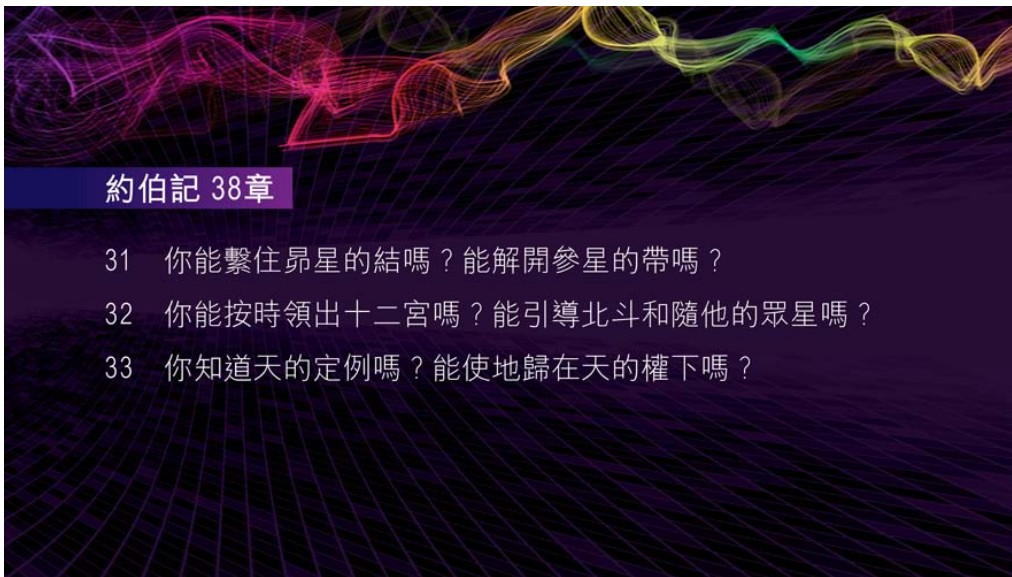

這段是神引以自豪的一段經文，神反問約伯，你知不知道？但在人類歷史上亦是一片空白，釋經家也是一片空白的，他們嘗試去解，但連一個入門漢也知道他們是強解的。

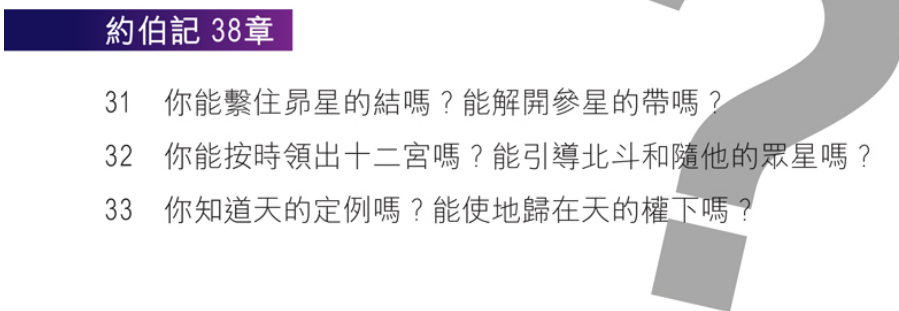

歷史上，人類的記載上是沒有的，這都全被抹煞。



所以，當以前查考，分享這章《聖經》時，沒有人知道神說甚麼，自豪些甚麼。祂要約伯知道些甚麼，是沒有人知道的。



這段經文其實最難解是甚麼呢？

接著那句：「能使到地歸到天的權限嗎？」

歸是「設立」的意思，權下是「掌控掌管」，是 dominance，一個王的控制範圍。

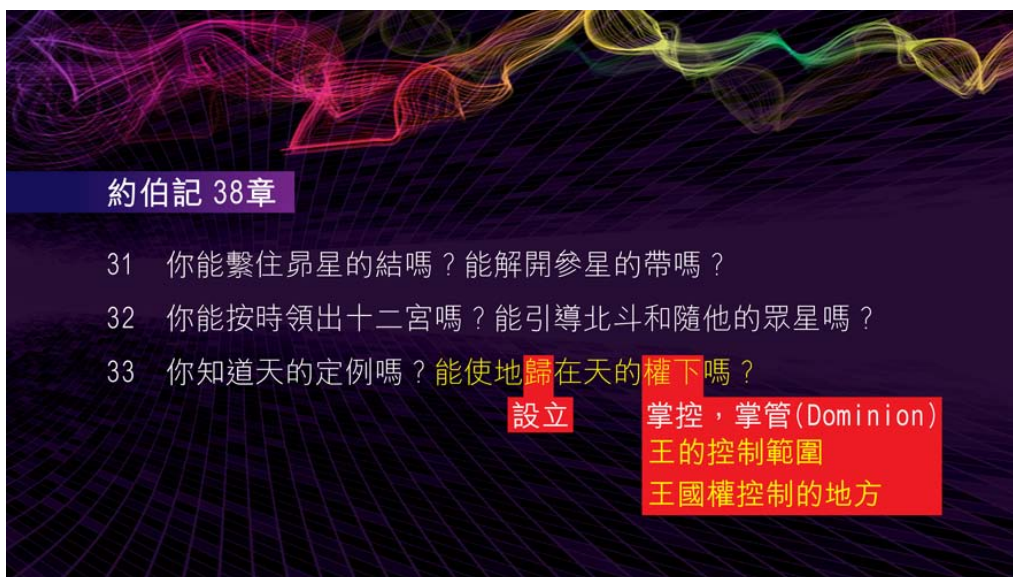

這段說話原文是：「你能夠使地設立在天的控制底下嗎？」

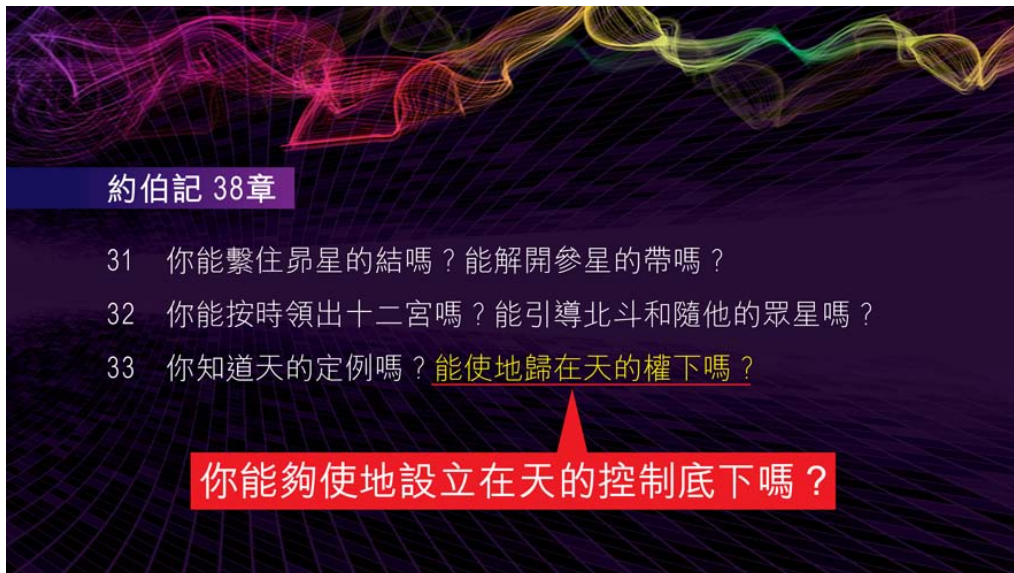

祂說，是天掌控地上所發生的一切事的。
 但歷史沒有這樣說給我們知道。
 所以，我指出瑪雅年曆是被人改寫了歷史，
 隱藏了一些是我們應該知，但卻沒法知的知識。



因為這些奧秘，很明顯記載在《約伯記》，
 所羅門是知道的，但以理、保羅都知道這些秘密，
 只是我們這時代不知曉，因為是有人把它改了，把它們隱藏了。
 因為這是很重要的秘密。



原來，地除了在物理上太陽像泥上印印，去映照下來，
同樣，歷史是完全讓天這個權限去設立的。

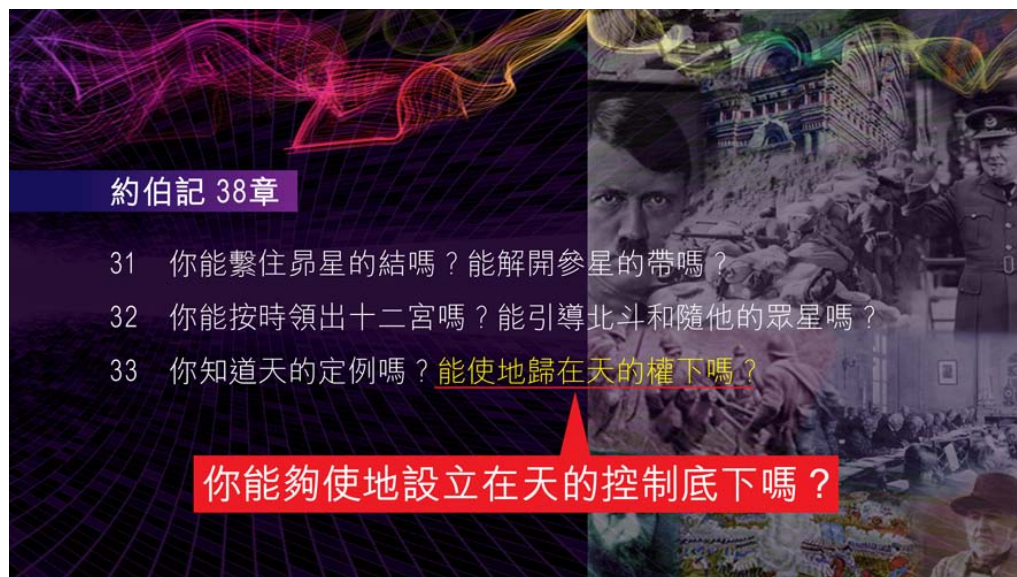

並且，神使過去的事、將來的事會重複再現，是神定準了讓過去的事在將來重複發生。



這是所羅門、《聖經》裏面記載，是我們的寶藏來的，只是沒人知道該怎樣計算。



有人將一些數字、常數給你背，但你卻不知道這些常數是甚麼。
這些常數是合乎《聖經》所講，神創造萬有，



但創造的程度是我們在世未度一天，我們一生所有事跡，已在神的經卷上、冊子上記載了。



在歷史上這個重點非常重要，原因這是一個很重要的知識，被人抹煞了。當我研究這段經文時，不明白它所講的是甚麼。

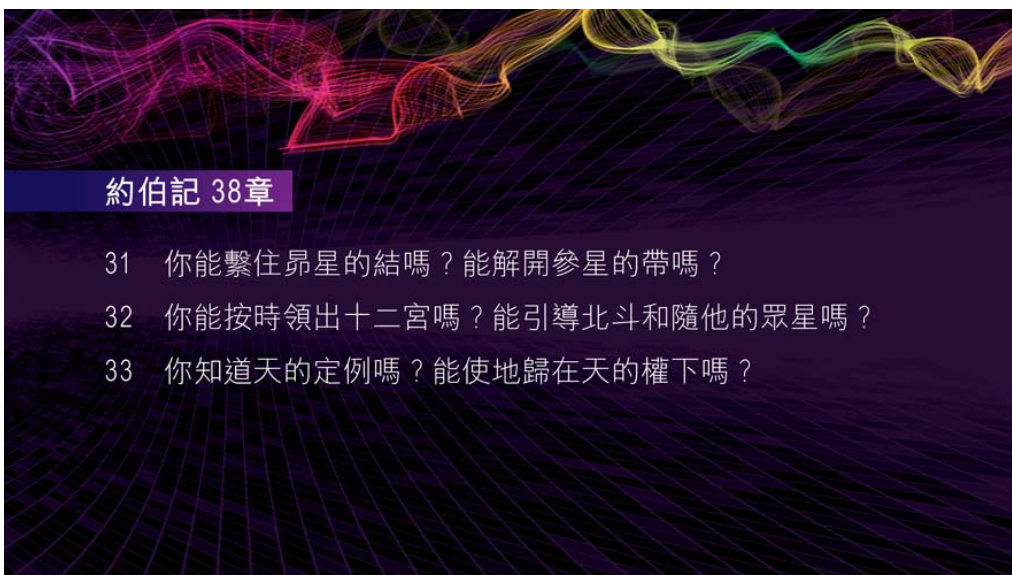

但就算沒有其他知識，起碼會知道一件事情：
就是關於參星的帶，即獵戶座的腰帶。

《聖經》說，如果知道關於參星的秘密，便知道世界末日是何時。

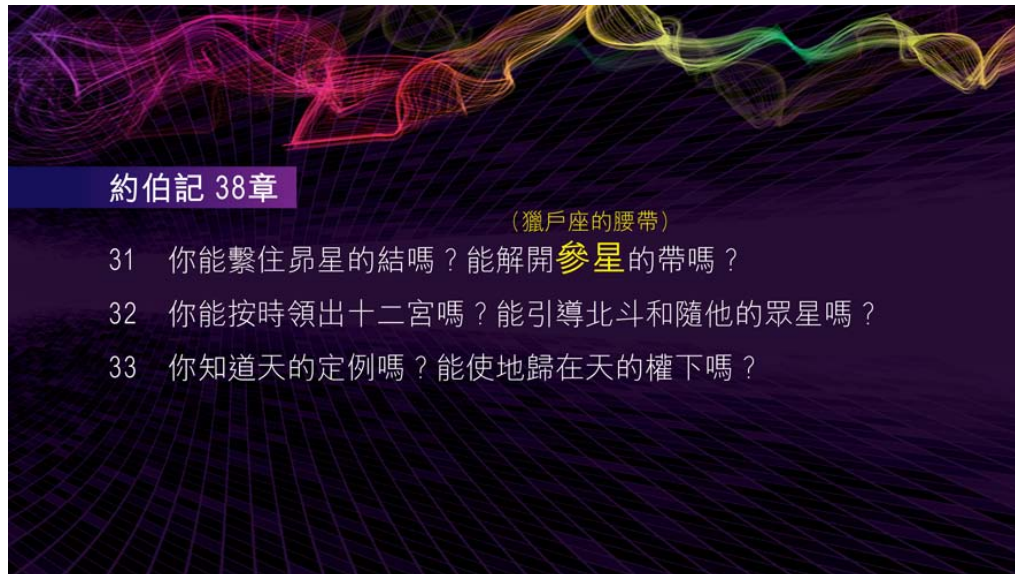

《以賽亞書·13章9至13節》，第九節：「耶和華的日子」

「耶和華的日子」通常是指世界末日那段時間，有時又形容為大而可畏的日子：
「耶和華的日子臨到，必有殘忍、忿恨、烈怒，使這地荒涼，從其中除滅罪人。」

這是《啓示錄》所說的形勢。

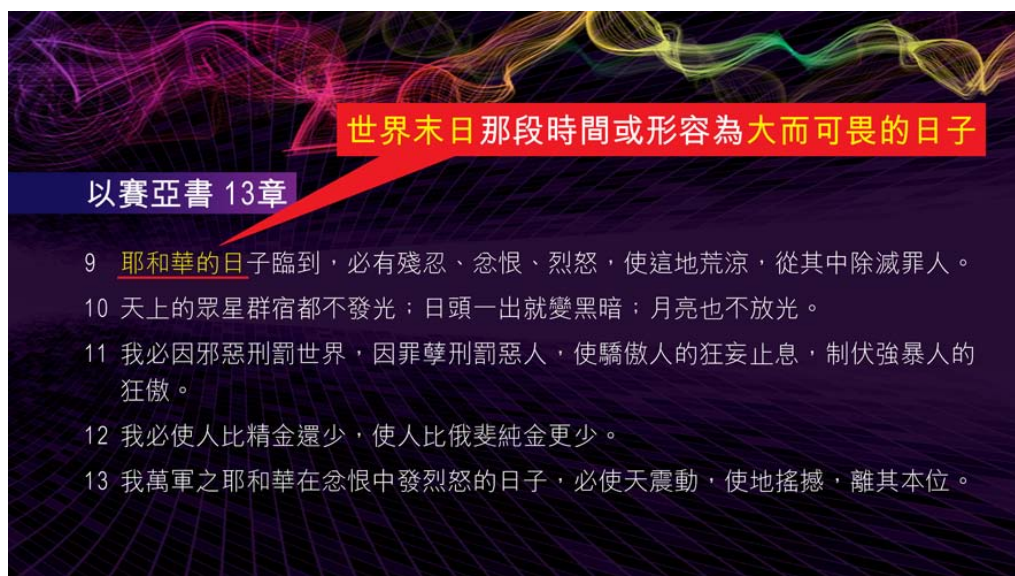

第十節：1

「天上的眾星群宿都不發光；太陽一出就變黑暗；月亮也不放光，
 我必因邪惡刑罰世界，因罪孽刑罰惡人，使驕傲人的狂妄止息，制伏強暴人的狂傲。
 我必使人比精金還少，使人比俄斐純金更少。
 我萬軍之耶和華在忿恨中發烈怒的日子，必使天震動，使地搖撼，離其本位。」

這裏說地軸轉移，導致天震動，天上所有的星宿甚至太陽都向另一個方向行，當轉移時，天上星宿震動。

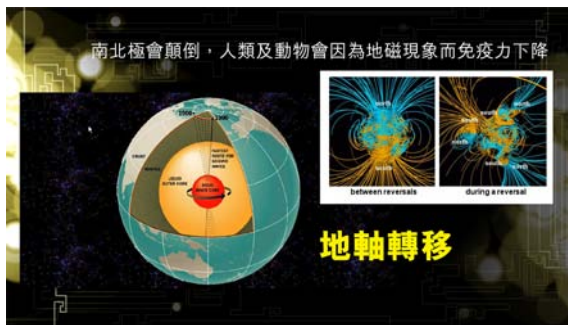

人類歷史書有提過這些資料，當地軸轉移，會看見天震動。



這段經文第十節提到參星：「因為天上的眾星群宿」，
 「群宿」這字就是「參星」這個字。

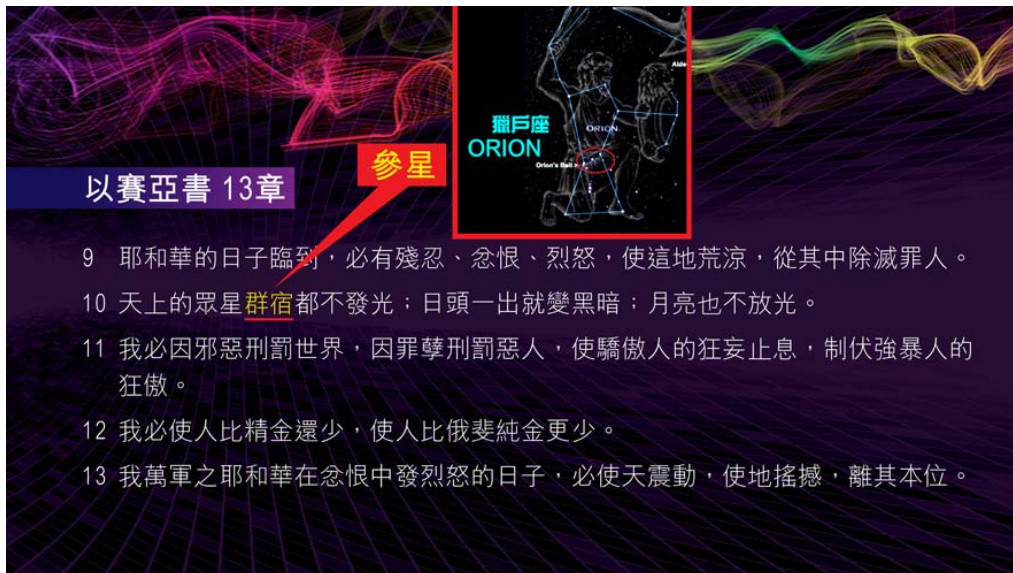

以賽亞書 13章

參星

9 耶和華的日子臨到，必有殘忍、忿恨、烈怒，使這地荒涼，從其中除滅罪人。

10 天上的眾星**群宿**都不發光；日頭一出就變黑暗；月亮也不放光。

11 我必因邪惡刑罰世界，因罪孽刑罰惡人，使驕傲人的狂妄止息，制伏強暴人的狂傲。

12 我必使人比精金還少，使人比俄斐純金更少。

13 我萬軍之耶和華在忿恨中發烈怒的日子，必使天震動，使地搖撼，離其本位。

原來要知道關於世界末日的事，什麼時候地軸轉移，那年那月那日會出現呢？
 可以看參星的光度，和關於太陽出現的特性，
 當參星的光度是暗的時候，這日子就出現了。



關於世界末日的事

幾時地軸轉移？
 那年那月那日會出現呢？

看參星的光度和關於日出的特性。

但歷史上沒有這樣的資訊，就是有這樣資訊的書卷，都被稱為次經。
 在分享 Planet X 時，會跟大家分享。



或許有人問，為何要討論瑪雅年曆呢？
 因為若不講瑪雅年曆，解不通這些。因根本沒有這些常識。
 等於為何要講學西方歷史，為何要講天主教歷史？她殺了這麼多基督徒。



但問題是，你把頭埋在沙裏，便甚麼也不知道了。



天主教屠殺基督徒，作了傷天害理的事，難道我們就不用知道？
人是否可以狂傲到這種地步呢？
這些資料，是被一班自稱是基督徒的人所刻意隱藏的。



所以，這一節經文，若不看原文時，就遇到中文上的漏洞，
因為它沒有把「群宿」這個詞語，譯作原文「參星」這個字。

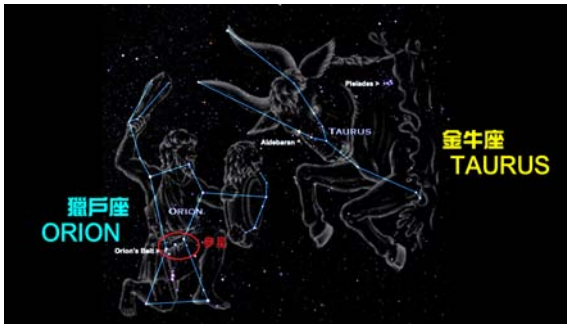

另一件事是，這裏說到有關參星，有關參星和太陽之間的關係，就在《以賽亞書》記載了。

埃及有一個建築物是以參星和太陽的日出來建造的，就是 Giza 的金字塔。



以賽亞書 十九章十九節：「當那日……」，其實是甚麼日子呢？原來這裏提到很多「當那日」，由第 18 節開始當那日，第 19 節當那日，第 23 節當那日，第 24 節當那日，

以賽亞書 19 章

18 **當那日**，埃及地必有五城的人說迦南的方言，又指著萬軍之耶和華起誓。有一城必稱為「滅亡城」。

19 **當那日**，在埃及地中必有為耶和華築的一座壇；在埃及的邊界上必有為耶和華立的一根柱。

23 **當那日**，必有從埃及通亞述去的大道。亞述人要進入埃及，埃及人也進入亞述；埃及人要與亞述人一同敬拜耶和華。

24 **當那日**，以色列必與埃及、亞述三國一律，使地上的人得福；

這裏提到一個很特別的日子。

十九節：

「當那日，在埃及地中 必有為耶和華築的一座壇；
在埃及的邊界上必有為耶和華立的一根柱。」

邊界就是 Giza 這個字。



Giza 的三個金字塔，是以參星，北斗眾星和日出來設計的。



但這在歷史上是一片空白的。

即使查看很多釋經，但也解不到這裏，參星解不到，這裏也解不到。

以賽亞書 19章

當那日，在埃及地中必有為耶和華築的一座壇；在埃及的邊界上必有為耶和華立的一根柱。

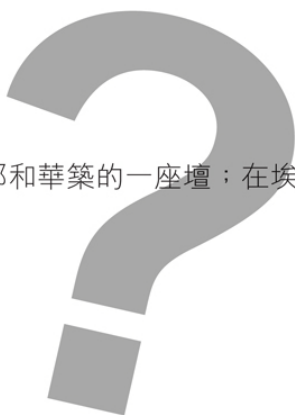

參星是一個很特別的設計，關於知道它和太陽之間的關係，知道參星的特性便能知道世界末日的一些事情。

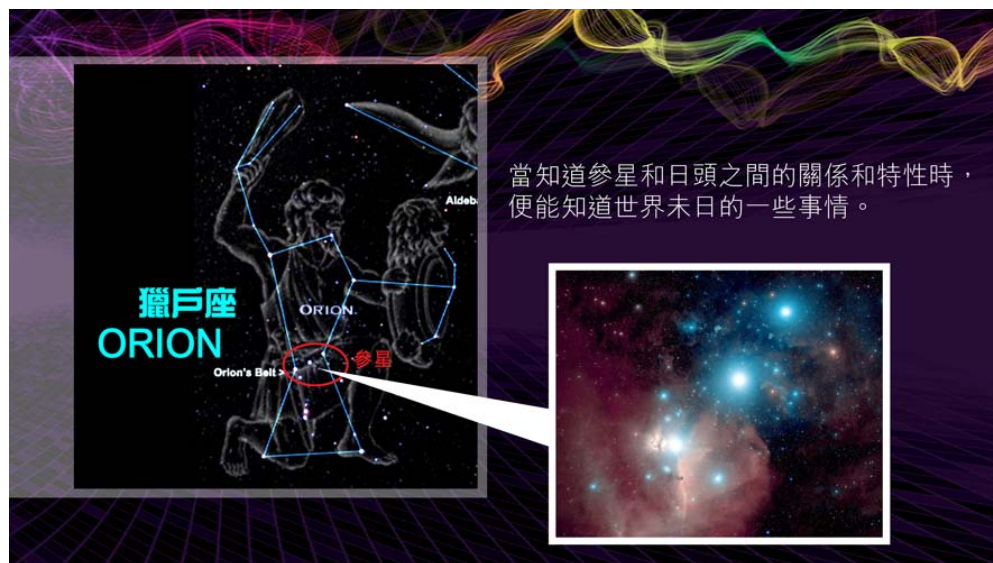

但 Giza 金字塔是爲了甚麼而建造出來的呢？
就是警告世界的人，那時候是世界結束的日子，金字塔就是這樣造出來的，它造成這個形狀，原因就是洪水也不能毀壞它，造成那麼巨大的原因，就是因爲連巨風也不能吹掉它。



所以，二十節：「這都要為埃及地為萬軍之耶和華作記號和證據。」



這個記號和證據，在《約伯記》已說了出來，
然後在《以賽亞書》詳細的描寫有關它的特性和現象。

以賽亞書 13章

參星

9 耶和華的日子臨到，必有殘忍、忿恨、烈怒，使這地荒涼，從其中除滅罪人。

10 天上的眾星**群宿**都不發光；日頭一出就變黑暗；月亮也不放光。

11 我必因邪惡刑罰世界，因罪孽刑罰惡人，使驕傲人的狂妄止息，制伏強暴人的狂傲。

12 我必使人比精金還少，使人比俄斐純金更少。

13 我萬軍之耶和華在忿恨中發烈怒的日子，必使天震動，使地搖撼，離其本位。

這個金字塔亦解開了有關 2012 之謎，金字塔是 1008。

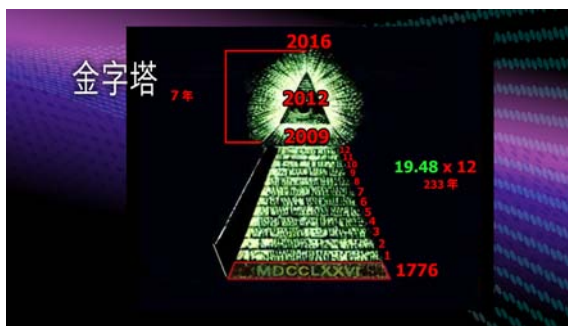

有關金字塔拉線拉準繩，按著《約伯記》所說，拉準繩到耶路撒冷這個聖殿，

約伯記 38章

4 我立大地根基的時候，你在那裡呢？你若有聰明，只管說吧！

5 你若曉得就說，是誰定地的尺度？是誰把準繩拉在其上？

又有一個數字有關以色列出埃及的秘密，有關神回來的年份，

這就是我們剛剛所說的所有這些知識。

但若硬要以第二個方法說，根本是強解這段經文，這段經文必定要這樣解的，因為這就是神用這個證據成為記號，把它放在那個座標、那個地點。這個埃及金字塔，就是座落於昴星的這個地帶，就齊備了所有資料，昴星、北斗星，加上參星，和太陽所出的關係。

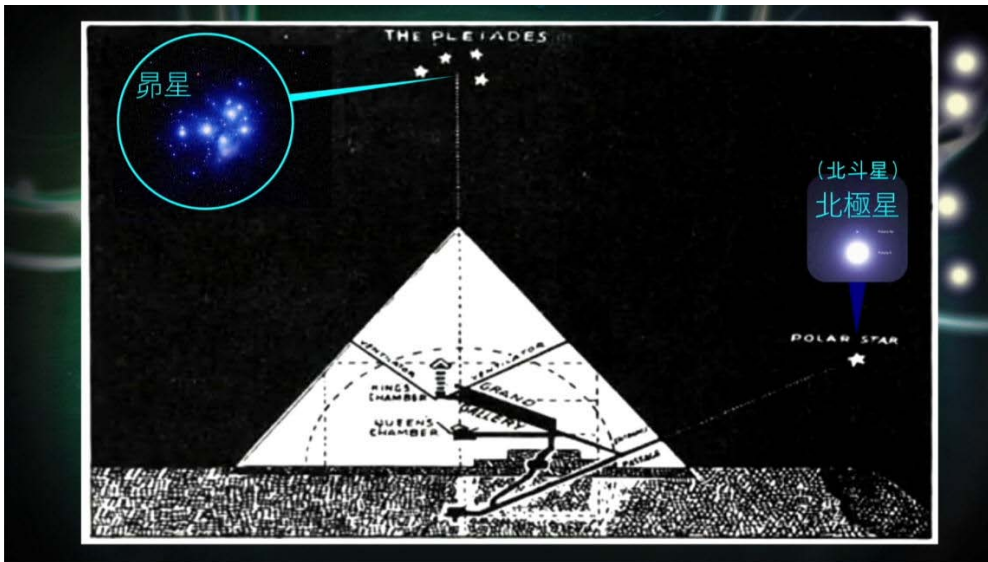

影片：金字塔與《聖經》的關係

以賽亞書 十九章十九節：

「當那日，在埃及地中必有為耶和華築的一座壇；在埃及的邊界上必有為耶和華立的一根柱。」

曾經在「聖殿是人類歷史的中心」(即「拉線」)這篇信息中提及：金字塔就是《以賽亞書》所提到，為耶和華築的那一座壇和所立的那一根柱。



因為 Giza 的三座大金字塔就是座落在埃及，並且 Giza 這一個字的意思就是「邊界」。



以賽亞書 十九章二十節：

「這都要在埃及地為萬軍之耶和華作記號和證據。埃及人因為受人的欺壓哀求耶和華，他就差遣一位救主作護衛者，拯救他們。」



Giza 的金字塔，更是神為以色列人所作的一個記號和證據，就是耶和華是以色列人的救主，曾救他們離開埃及，並在迦南地立國和建立聖殿。

在“拉線”這篇信息中，提到很多關於金字塔的拉線和尺吋，都記下有關神為以色列人所施行拯救的年份。

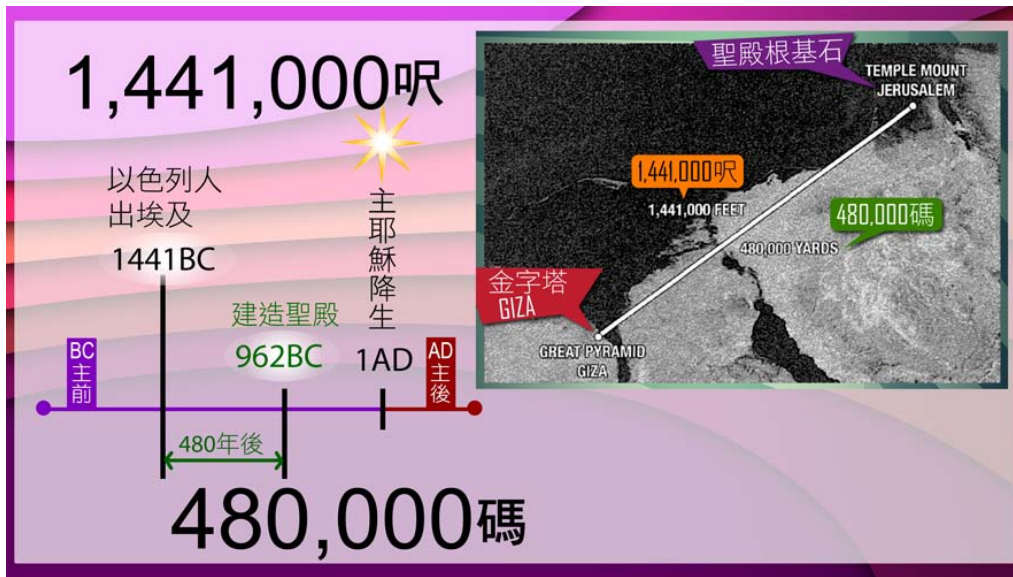

聖殿根基石和大金字塔的距離是 1,441,000 英尺，而以色列人出埃及的年份就是主前 1441 年。

將 1,441,000 英尺，轉成英尺，就是 480,000 英尺，而主前 1440 年之後的 480 年，就是主前 962 年，即是所羅門王開始建立聖殿的年份。

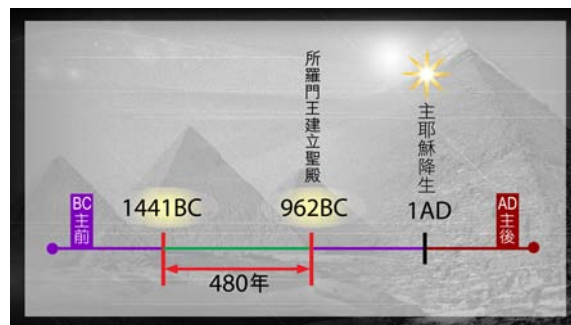
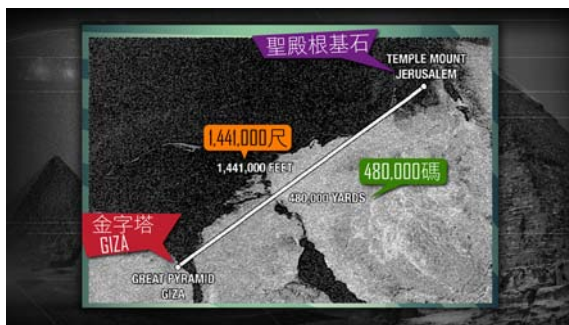

列王記上 六章一節：

「以色列人出埃及地後四百八十年，所羅門作以色列王第四年西弗月就是二月，開工建造耶和華的殿。」



可見，大金字塔是神為拯救舊約以色列人出埃及，所作的一個記號和證據。



不單如此，其實，大金字塔也是神為拯救末世七年大災難中的以色列人所作的一個記號和證據。



大金字塔本身的尺吋、高度和位置也隱藏了很多奧秘的數字，都是和世界末日的年份有關。



例如 Giza 大金字塔的高度連尖頂就是 481.33 呎，轉為吋數是 5776 吋，而 5776 年猶太年份就是西曆的 2016 年，減去七年大災難的 7 年，就是 2009 年，2009 和 2016 中間，就是 2012 年。





這也是美金一元紙幣上的金字塔所預表的年分，亦是美國照著這個徽號建造的原因。



這個徽號的底部寫著 1776 年，而金字塔的平頂就是 2009 年，尖頂就是 2016，all-seeing-eye 所代表敵基督的中間位置就是 2012 年。



而聖殿根基石和大金字塔最近的距離，就是 237 海裡，而 1776 年至到 2012 年共有 237 年。

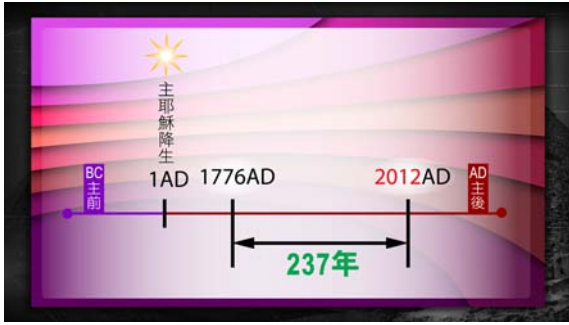

將大金字塔（Great Pyramid）放在一個圓形中，這個圓形的周邊就是 3024 英尺，大金字塔本身的周邊也是 3024 呎，而兩個最遠的金字塔尖頂的距離也是 3024 呎。

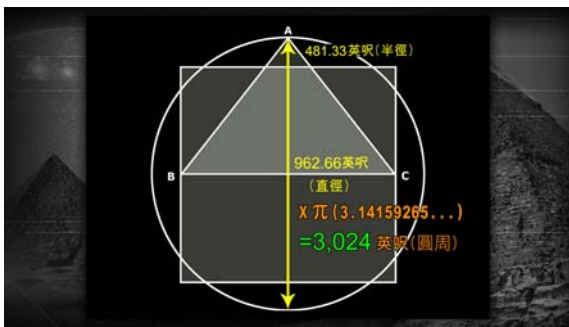

3024=1008 x 3，1008 這個數字在《聖經》的意思，就是《啓示錄》中的「哈米吉多頓」。



A screenshot of a Bible Gematria database. The title is '哈米吉多頓 αρμαγε(δ)δων'. Below it, it says '啟示錄中記載 人類歷史最後一場決戰'. The main part of the image is a table with columns for 'KJV', 'Greek', 'Strong's #', 'Value', and 'Original Text'. The word 'Armageddon' is highlighted in pink, and its value '3024' is also highlighted in pink. Other words like 'together', 'a place', and 'called' are also listed with their respective values.

如果由聖殿拉線到最遠及最近的金字塔，它們針尖相對的位置，分別是 480,750 碼和 481,400 碼，將 480.750 換成呎數，再化作吋的時候，480.750 x 12 = 5769 吋，化成年份等於以色列的 5769 年，就是西曆 2009 年。

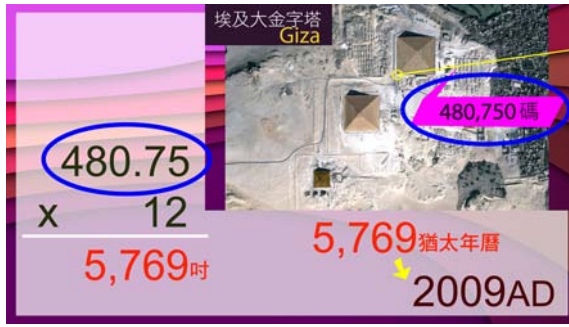
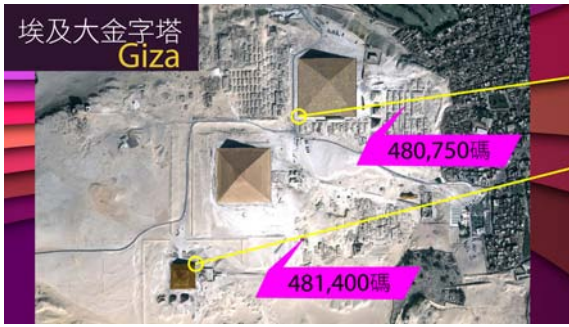

將 481.40 換成呎數，再化作吋的時候， $481.40 \times 12 = 5776$ 吋，化成年份就是猶太年曆 5776，即西曆 2016 年。



2009 年和 2016 年相差 7 年，而兩個年份中間，就是 2012 年。

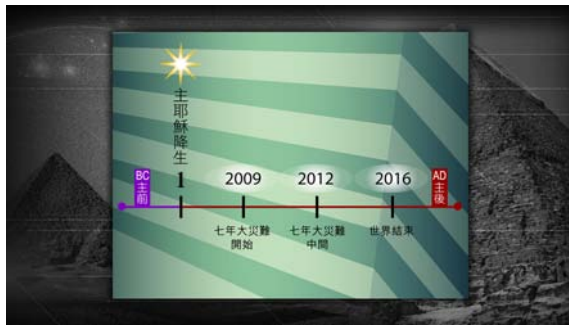
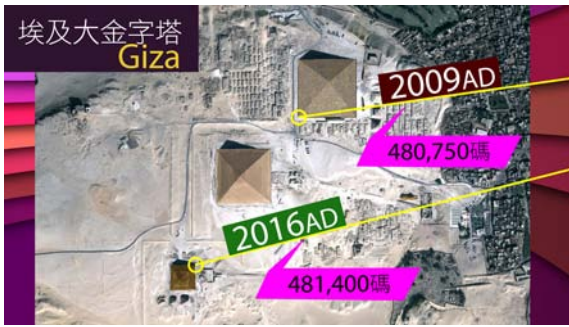

主前 2141 年，大金字塔的尖頂對著昴星，並且北極星可以從最上的通道照射照向下通道的底部。

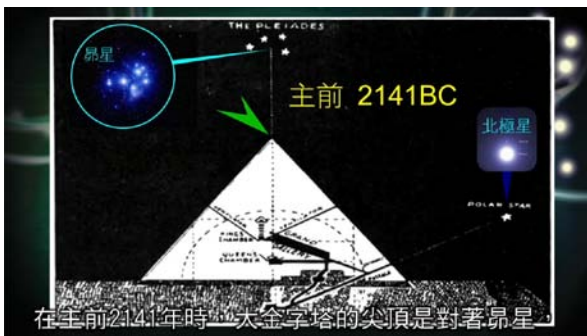

這條通道的門口，有一道畫痕，好些考古學家接受這個標記，代表主前 2141 年，由這道畫痕，以埃及的寸計算，一年對一寸，到大金字塔內，唯一一個標誌，係一個彩虹的符號，或是太陽的符號。這個標誌就代表了 2012 這個位置。

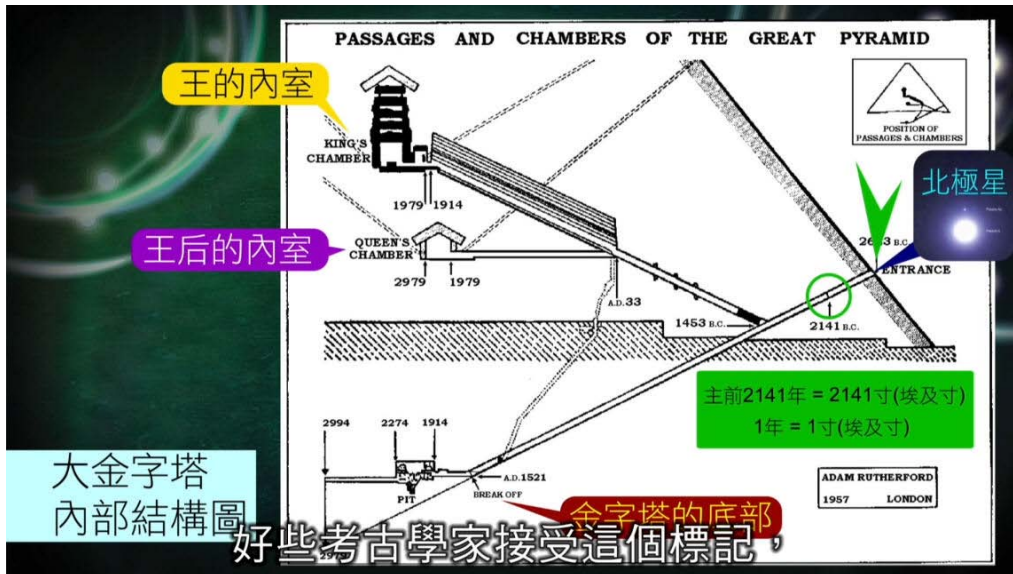

大金字塔
內部結構圖

好些考古學家接受這個標記，

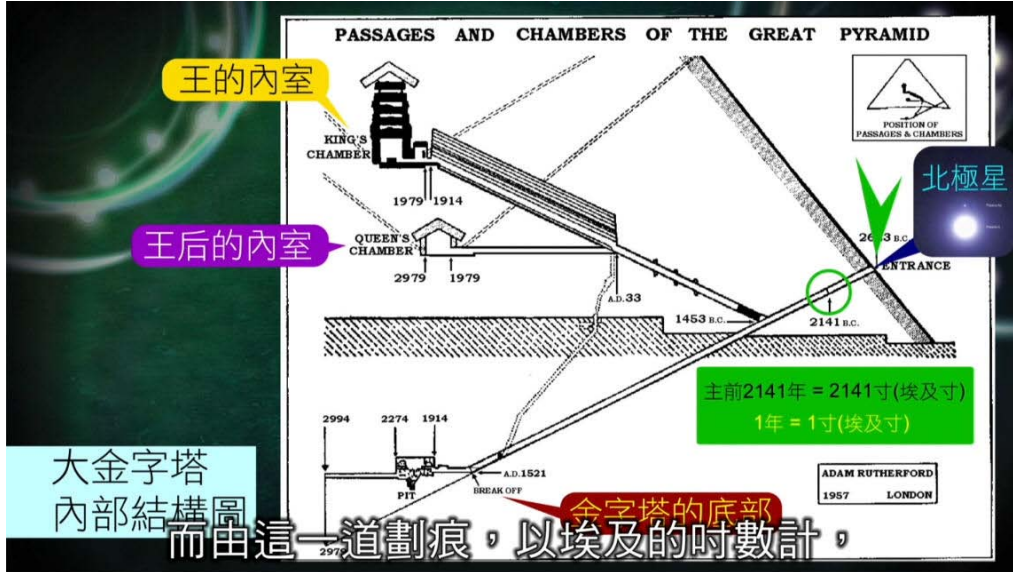

大金字塔
內部結構圖

而由這一道劃痕，以埃及的吋數計，

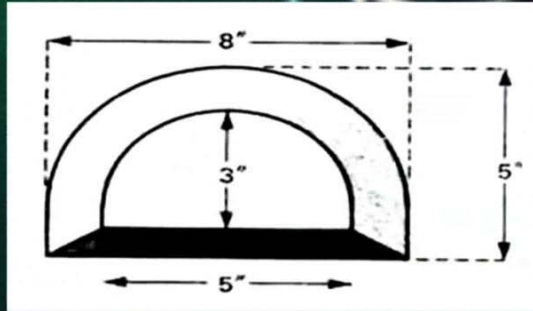

是一個彩虹的符號、或是一個太陽的符號。

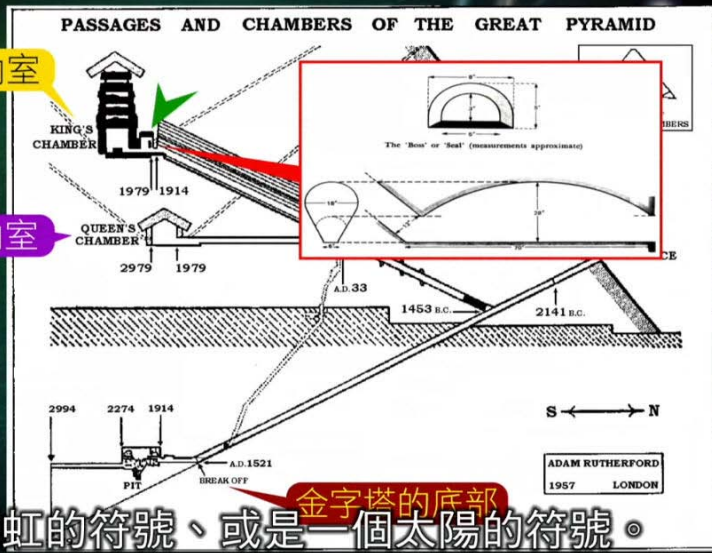

王的內室

王后的內室

大金字塔
內部結構圖

金字塔的底部

是一個彩虹的符號、或是一個太陽的符號。

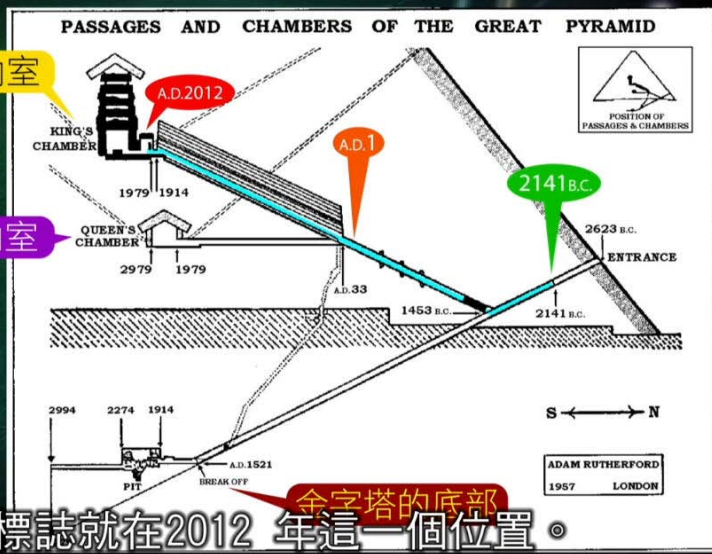

王的內室

王后的內室

大金字塔
內部結構圖

金字塔的底部

這個標誌就在2012年這一個位置。



從以上有關埃及金字塔的拉線和尺吋對比，
可得知金字塔確實是神在末世給人類的一個明證 —— 我們已經活在最後的世代，
預備迎接主耶穌的再來。



所以，參星是一個很明顯的線索。

《聖經》已重複了很多次，參星出現的時候是隱藏了一個秘密，是關於神再來時的一個秘密。

是否我們要說，神提那麼多的參星，神就是占卜的神？

是否一定要這樣說的呢？

還是狂傲的人連《聖經》也不會看一下，究竟《聖經》怎樣說這些星團，
是隱藏了甚麼意思在裏面呢？



整個宇宙眾多的星，神就是提這三個，這三個就解開了很多的秘密，



其中一個秘密是甚麼呢？

阿摩司書 五章八節：

「要尋求那造昴星和參星，使死蔭變為晨光，使白日變為黑夜，命海水澆在地上，他使力強的忽遭滅亡，以致保障遭遇毀壞。」

這裏說到神的審判，而神重複的用這兩顆星 —— 參星和昴星。



阿摩司書 5章

8 要尋求那造昴星和參星，使死蔭變為晨光，使白日變為黑夜，
(海嘯或洪水)
命海水來澆在地上的 (耶和華是他的名) ；

9 他使力強的忽遭滅亡，以致保障遭遇毀壞。

為何祂叫我們尋求造這兩個星團的神呢？

為何說當我們尋求的時候，我們就會認識到這個使死蔭變為晨光，使白日變為黑夜，命海水澆在地上，祂使力強的忽遭滅亡的神呢？

因為這是《聖經》裏的原則。

例如要尋求亞伯拉罕、以撒、雅各的神，這代表了甚麼呢？

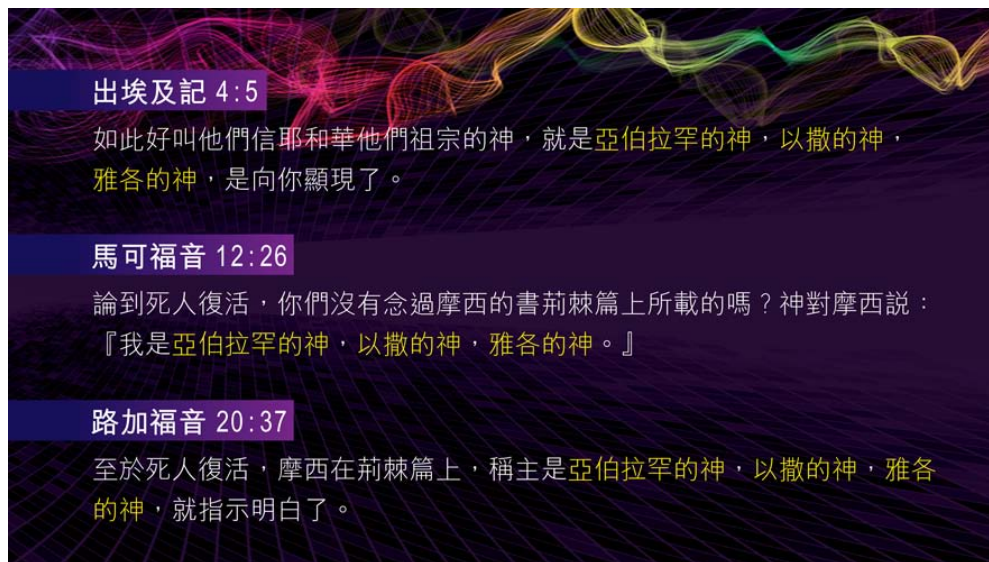

因為神的偉大，神常常要我們聚焦一件事情。



例如神給我們「耶和華以勒」的名字，那你就可以相信神必有預備。



耶和華是我們的牧者，我們就必不致缺乏；



神是我們的醫治者，那你就可以聚焦在神的醫治；



耶利米書 17:14

耶和華啊，求你醫治我，我便痊愈，拯救我，我便得救；
因你是我所讚美的。

當神說亞伯拉罕、以撒、雅各的神，就是說祂是守約施慈愛的神！



申命記 7:9

所以，你要知道耶和華你的神，他是神，是信實的神；向愛他、
守他誠命的人守約，施慈愛，直到千代；

申命記 7:12

你們果然聽從這些典章，謹守遵行，耶和華你神就必照他向你列祖
所起的誓守約，施慈愛。

當祂說你要尋求造這個昴星和參星的神，
就是說你要尋求這個預知將來，設定將來，並且設定將來審判日子的那個神。

阿摩司書 5章

8 **要尋求那造昴星和參星**，使死蔭變為晨光，使白日變為黑夜，命海水來澆在地上的（耶和華是他的名）；

9 他使力強的忽遭滅亡，以致保障遭遇毀壞。

尋求這個預知將來，設定將來，設定將來審判日子之神。



但歷史上又是一片空白，歷史被人改寫了。

這就是 Freemason 要我們學甚麼便要學甚麼，他要我們知道甚麼便甚麼，他要我們無知，我們就死在無知之中。

但全世界最少有九成的基督徒活在這個光境。

別人讓他知道的他便會知，別人不讓他知道的就死了吧。

因為 Freemason 是他們的主，銀行也借錢給他們，他們一生也成為了別人的奴隸。

但這絕對不是神的心意。神留下那麼多的經文，那麼多的線索。

我的願望是《聖經》有記下的，我就需要明白，這個就是我的責任，

既然神以這些星團成為祂自豪的一部份，以這些星團去定準祂將來對惡人的審判，對這些罪的滅絕。將來的日子就是耶和華的日子，亦牽涉到這些星團。



- 神自豪的一部份
- 對惡人的審判
- 對罪的滅絕

耶和華的日子

那我就很有興趣的知道有關這些星團的所有歷史，它們的所有循環，正是我現在所分享給你們知道的。

但有一些非基督徒的，他們就不喜歡，非基督徒可能是正在上教會的，為甚麼呢？

因為他們狂傲，認定新的事情就一定不是來自《聖經》的。



說到這裏，有些弟兄姊妹可能認為，日華，若你早些說出來，就不會使某些人跌倒了。他們說為何要說瑪雅年曆，為甚麼呢？為何要說這些教導呢？

弟兄姊妹，或者是神有意讓那些驕傲亦不自量力的人跌倒。



因為當我說到黃道十二宮時，若這些人願意為自己的信仰付上一丁點責任，就是我對《聖經》的認識，就是我對《聖經》所付上的千分之一，他們亦不會跌倒。



就連一個傻子，要以一個題目定斷自己的信仰起跌，他起碼也要在《聖經》查考一下才可斷定《聖經》有沒有說。



黃道十二宮，只要你查考一下，不用五分鐘就能在《聖經》中查考得到，

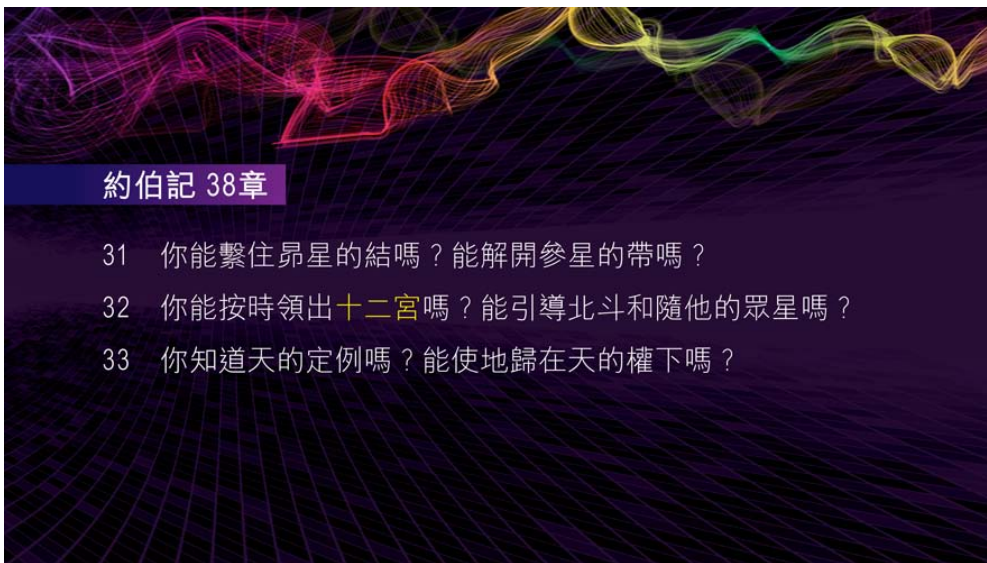

參星，五分鐘也不用，便能在串珠找到它們。

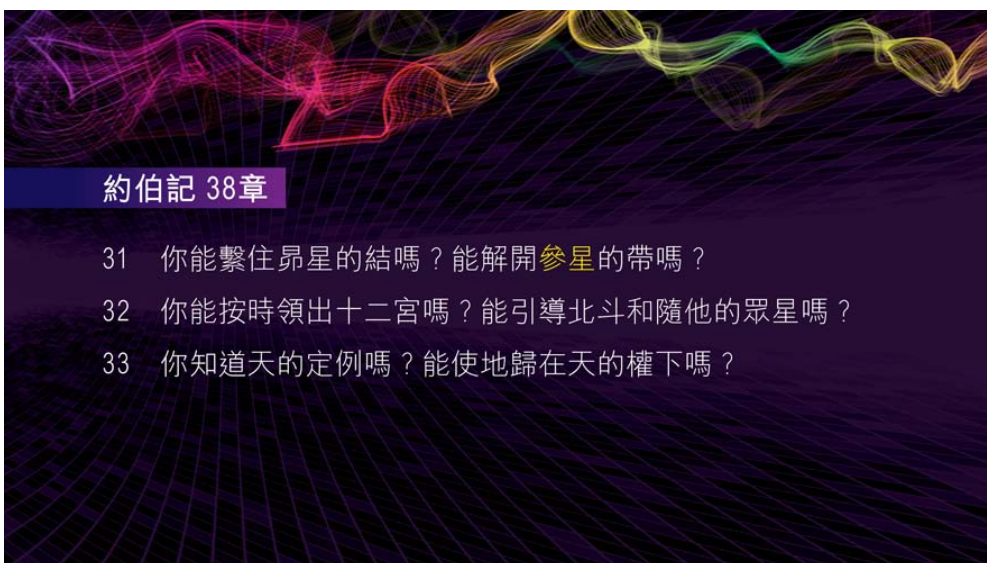

是否一定要在未查考之前，已裝作專家似的？

「日華教這些是不應該的，我便要跌倒給你看，我是比你還厲害的。」
那請你用五分鐘查考一下才裝扮成專家好吧。



雖然現在我才分享，但《聖經》不是剛剛才寫好的，大可以用五分鐘時間查考《聖經》。

但那些人要跌倒便由他跌倒吧，
因為那些人的驕傲，那種瘋狂的驕傲又不自知的，實在太不自量力。

我只是把資料分享後，看看《聖經》，《聖經》是神所寫的。
黃道十二宮不是我加上去的，是《聖經》有記載的，
並且所談到關於內裏的秘密，只是不為人知。

所以，這些人要跌倒，將來我說到 Planet X，他們一樣會跌倒，
其實，我說甚麼他們也會跌倒。因為他們認為，
「只要我未曾教過的，他們便說《聖經》沒有。」

雖然是給予我很大的面子，說我沒有教的就是《聖經》也沒有，
但問題我不是《聖經》，若他們定斷我所說新的題目不是來自《聖經》，
最好的方法就是以這些字眼去查考串珠，或是看到 concordance（彙編）。
這是我認為自稱基督徒最基本的品格，



他們連《聖經》也不看，便說《聖經》一定沒有這些，好像《聖經》是他們所寫的。
但《聖經》不是他們的日記。

所以，或許你會說為何現在才說？

但起碼，《聖經》不是現在才說，所以他們是可以自己去看的，我只是按著神的感動，我現在才一點一點的和大家去分享，讓大家去知道。

由一開始講瑪雅年曆的所有資訊，是一直被人隱藏了、篡改了，所以是一片空白，我才與大家去分享，讓大家去理解。



約伯記 九章九節：

「他造北斗，參星，昴星。」

約伯記 9章

9 他造**北斗**、**參星**、**昴星**，並南方的密宮；
10 他行大事，不可測度，行奇事，不可勝數。

啟示錄 12:3
天上又現出異象來：有一條大紅龍，七頭十角；七頭上戴著七個冠冕。

啟示錄 1:16
他右手拿著七星，從他口中出來一把兩刃的利劍；面貌如同烈日放光。

獵戶座 ORION
Orion's Belt

金牛座 TAURUS
昴星

北斗記載在《啟示錄》，我們將會談到紅龍的這個教導，參星就是那個獵戶座的腰帶，就是三個金字塔照著的腰帶的三顆星。我也曾說到，它的位置和它的形狀，這三個金字塔是按著萬多年前的形狀去建造。

接著是昴星，就是七姊妹星，對比了《啟示錄》一開始主耶穌右手的七星：

「並南方的密宮，他行大事，不可測度，行奇事，不可勝數。」

他說到另一件事，我再讀一次讓你去理解這裏說甚麼，

由第九章八節一直說一個概念。

第八節：

「他獨自鋪張蒼天，步行在海浪之上。
他造北斗，參星，昴星，並南方的密宮，他行大事，不可測度，行奇事，不可勝數。他從我旁邊經過，我卻不看見，他在我面前行走，我倒不知覺，他奪取，誰能阻擋？誰敢問他，你做甚麼？」

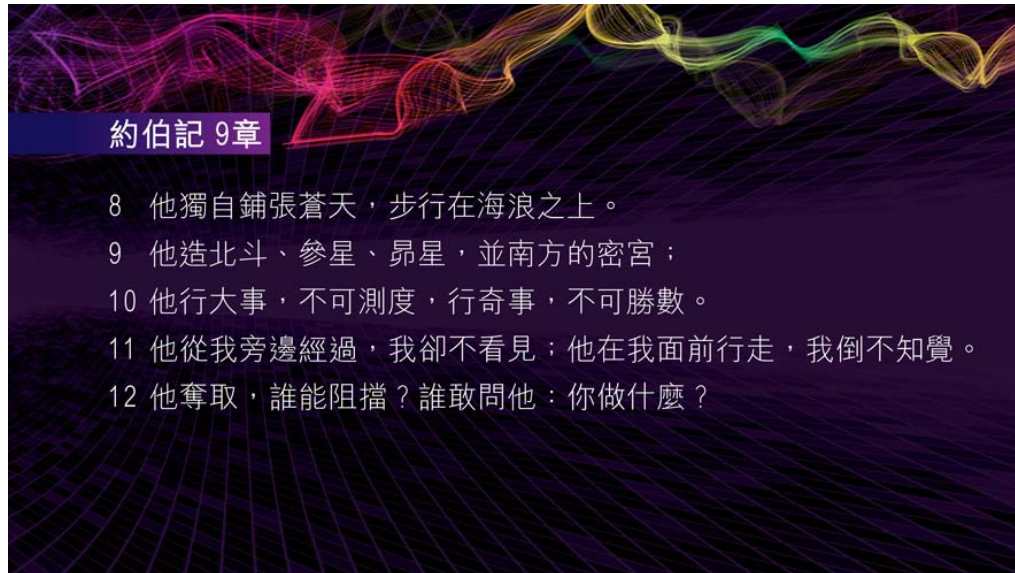

約伯記 9章

8 他獨自鋪張蒼天，步行在海浪之上。
9 他造北斗、參星、昴星，並南方的密宮；
10 他行大事，不可測度，行奇事，不可勝數。
11 他從我旁邊經過，我卻不看見；他在我面前行走，我倒不知覺。
12 他奪取，誰能阻擋？誰敢問他：你做什麼？

這裏亦是對比，把北斗、參星、昴星和南方的密宮，對比神的不可測度，不可勝數的大事和奇事。

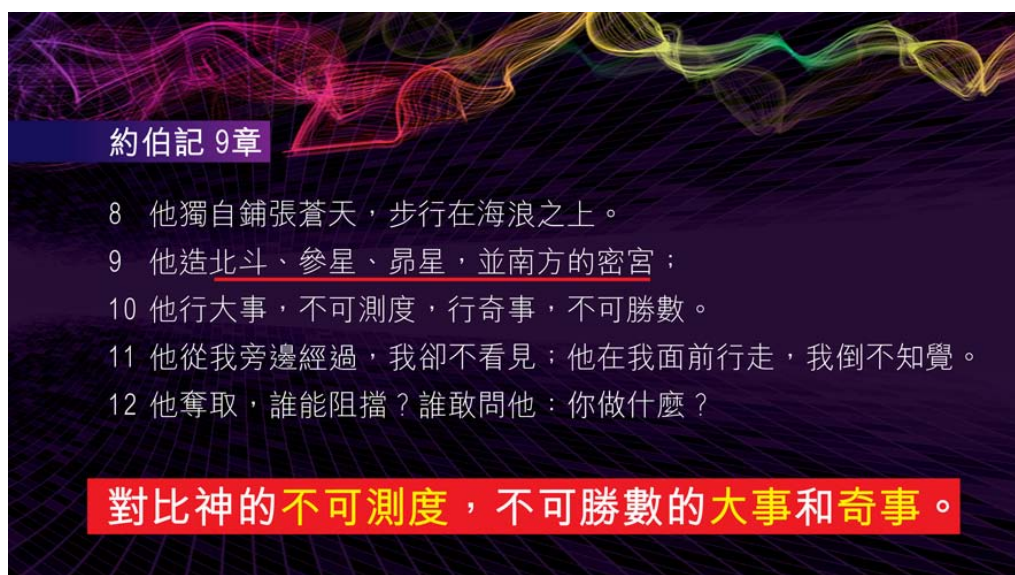

約伯記 9章

8 他獨自鋪張蒼天，步行在海浪之上。
9 他造北斗、參星、昴星，並南方的密宮；
10 他行大事，不可測度，行奇事，不可勝數。
11 他從我旁邊經過，我卻不看見；他在我面前行走，我倒不知覺。
12 他奪取，誰能阻擋？誰敢問他：你做什麼？

對比神的不可測度，不可勝數的大事和奇事。

接著說：「他行大事，不可測度，行奇事，不可勝數。」
原來藉著這些星是可以知道神那些不可測度、不可勝數的大事和奇事。

事實上我們便對比了，花了 30 個星期很清楚讓大家知道，那個是對比我們一直所說的瑪雅年曆，從歷史看，亦證明神的真實，但現在從《聖經》看，現在就明白為何 Freemason 要特別研究這三個星體。

事實上，古文物是按著這三個星體去建造出來，很多這些對比，有關時代的重複，亦是按這三個星體對比出來。



黃道十二宮能夠坐落在地上，原來是按著這些星體對比出來，

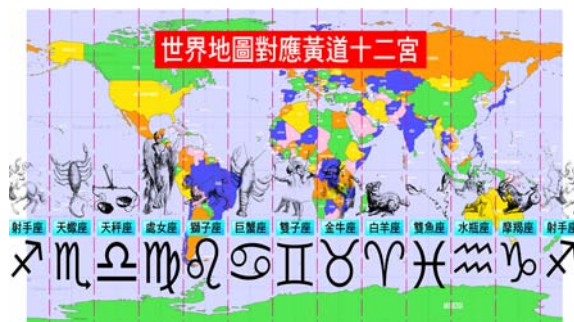

舉例，《約伯記·38章》第1節到第30節，單是讀前部分已經知道他在說甚麼題目呢。

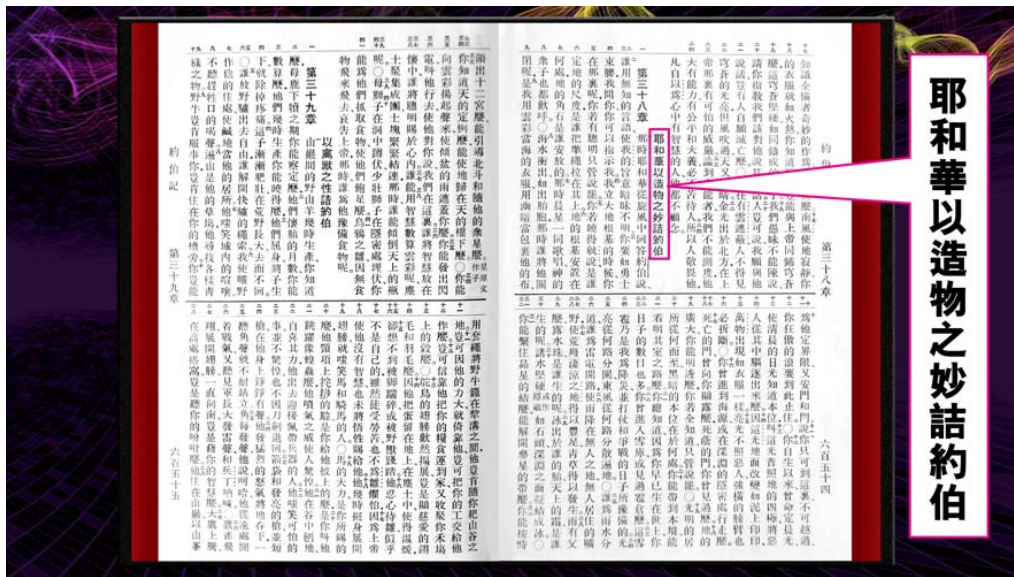

第 38 章第 1 節前，大題目，黑字寫著：

「耶和華以造物之妙詰約伯。」

神把祂創造的奧秘和自豪細說出來，

第 31 節至第 33 節，不是偶然放在這裏，是神的心意，是祂自豪的秘密，是有關電的秘密，電的引路者的秘密，有關電話的秘密，有關地球是一個自轉的秘密，有關星光是可以等同一首歌、歌唱中的聲頻一樣的秘密。

神把這些全看為一些 IQ 的問題來問約伯。

三十八章 四至七節：

「神立大地根基的時候，你在哪裏呢？」

接著八至十五節：

「海水衝出，如出胎胞，那時誰將它關閉呢？」

接著第 16 至 24 節，25 節至 30 節，31 至 33 節，還有 34 至 38 節，全是神把祂自豪的奧秘、自豪的創造反問約伯，問他知道與否？

神強調在這裏所說，全是祂在創造的時間經已奠定了，當然包括在第 4 節，立大地根基的時候已定了要拉準繩的秘密。

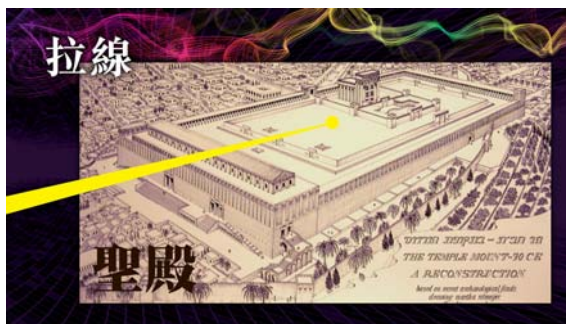

所以再看第 31 節：

「你能繫住昴星的結嗎？能解開參星的帶嗎？」

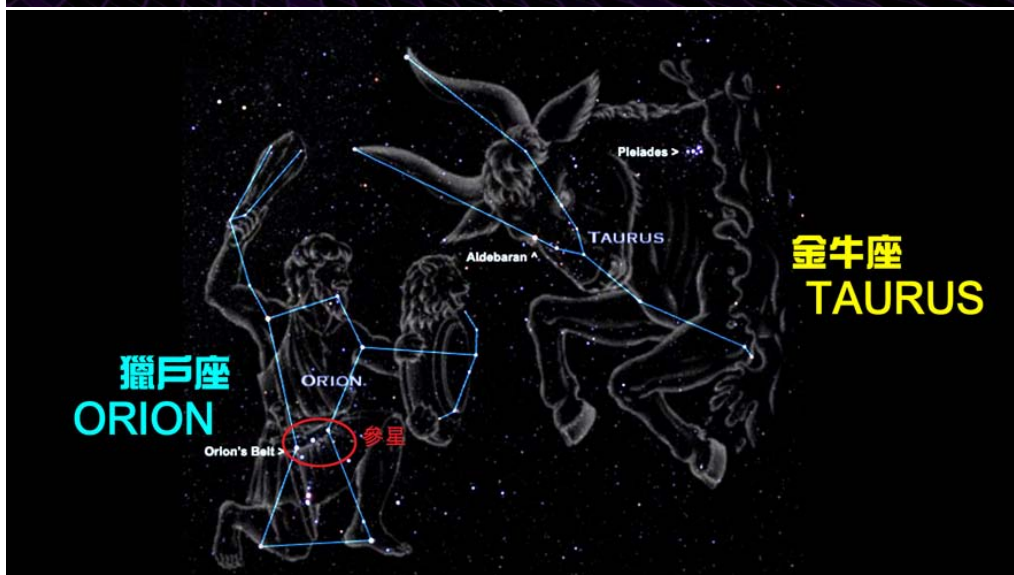
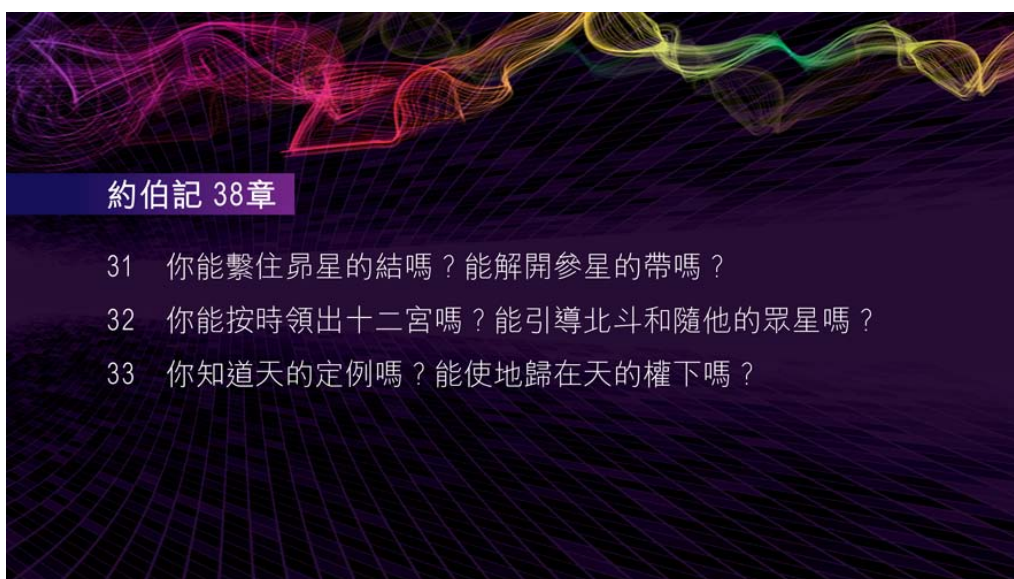



約伯記 38章

連繫, 綁著

31 你能繫住昴星的結嗎？能解開參星的帶嗎？

32 你能按時領出十二宮嗎？能引導北斗和隨他的眾星嗎？

33 你知道天的定例嗎？能使地歸在天的權下嗎？

你現在明白，為何需要解開參星的帶呢？
因為參星就是天上獵戶座的腰帶。
原來這個帶的連繫，就是把這個帶放在地球上，

獵戶座	重疊後	埃及的邊界GIZA
		

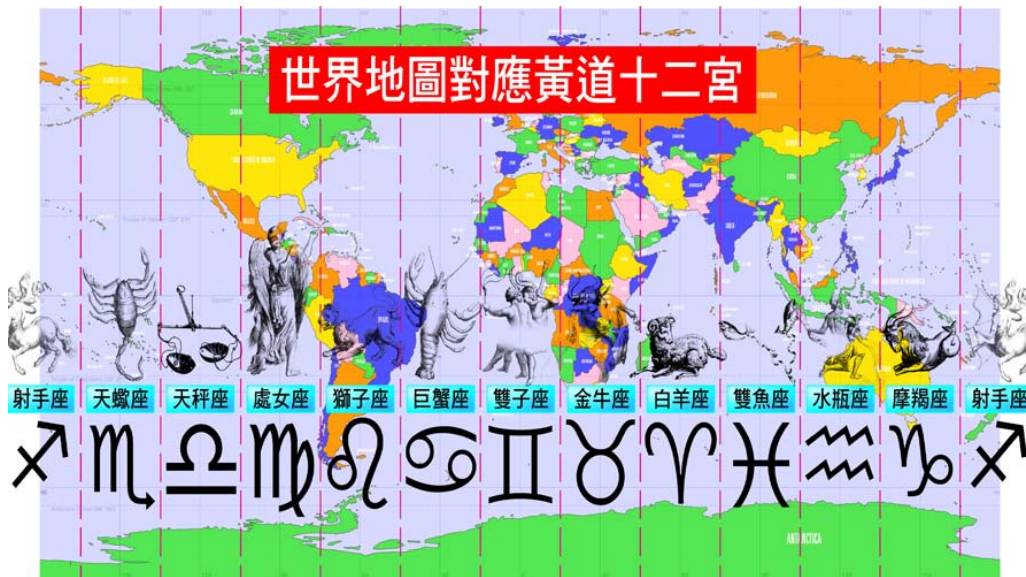

好像埃及金字塔就是這樣，把那個帶放在三個金字塔的時候，整個黃道十二宮就能印在地球上，整個黃道十二宮就是以此作對比，就好像一條柱一樣印在地球上。當印在地球上時，整個地球就能看到黃道十二宮和地球之間的關係，

真的，神設定了地是設定了在天的掌控下，就是這個帶，當我們能夠把它解開的話，我們能夠明白，就是放在這裏。

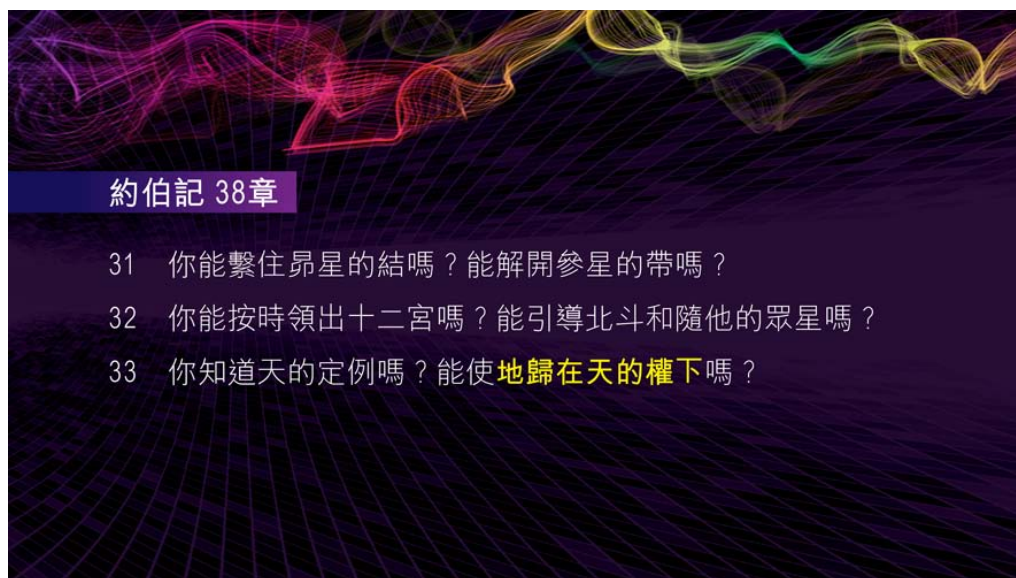

這些全部都是天的定例，關於地是被掌管的定例，第一，昂星的結是甚麼呢？

約伯記 38章

31 你能繫住**昴星**的結嗎？能解開參星的帶嗎？

32 你能按時領出十二宮嗎？能引導北斗和隨他的眾星（星：原文作子）嗎？

33 你知道天的定例嗎？能使地歸在天的權下嗎？

昴星的結就是神與人之間一個解不開的結，

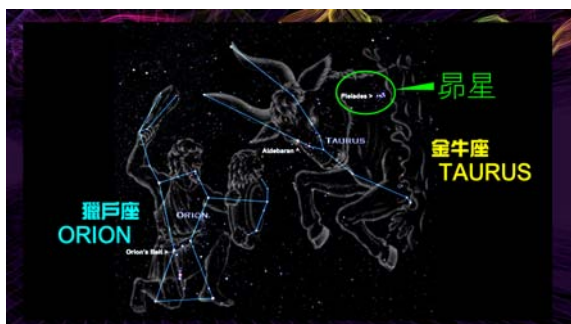

因為第一，如果對比這個地方，就是 Cydonia 這個位置，就是 33.33 這個位置，就是加利利這個結。





這一個火星上的圓環，就是
加利利的一個預表

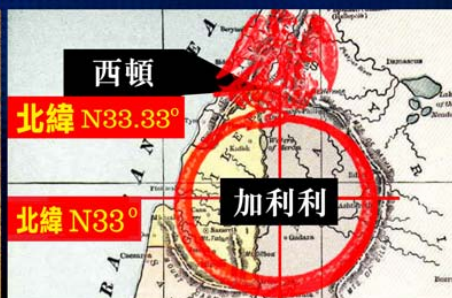
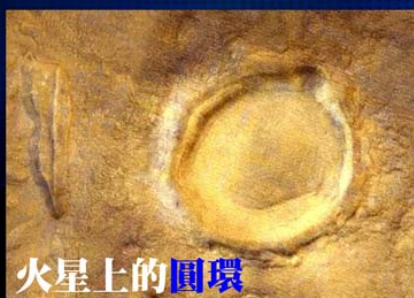

這個圓形，可以繪畫一條蛇回頭咬著自己的尾巴，也可以說是一個結，



你能否解開這個結，你能否解開這個謎呢？

約伯記 38章

- 31 你能繫住昂星的結嗎？能解開參星的帶嗎？
- 32 你能按時領出十二宮嗎？能引導北斗和隨他的眾星（星：原文作子）嗎？
- 33 你知道天的定例嗎？能使地歸在天的權下嗎？

參星這個帶，是地與天相連的地方，
如果以金字塔對比黃道十二宮上面獵戶座的腰帶，

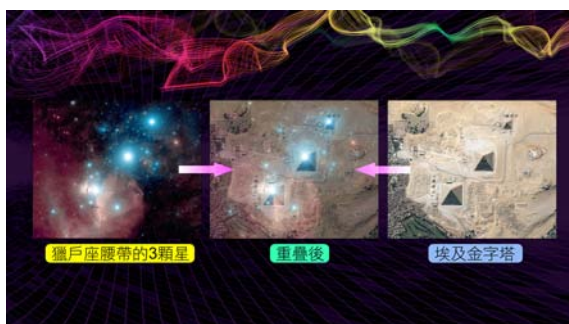

把它以一個作為定位，定了以後，黃道十二宮再在此縮小去與地球作對比。無論西班牙、亞茲達克人和不同地方，他們的歷史正是按著黃道十二宮對比和出現的。



接著它說“按時領出十二宮”，為甚麼說是按時領出呢？

約伯記 38章

31 你能繫住昂星的結嗎？能解開參星的帶嗎？

32 你能按時領出十二宮嗎？能引導北斗和隨他的眾星（星：原文作子）嗎？

33 你知道天的定例嗎？能使地歸在天的權下嗎？

主耶穌的時間，過去的二千前，如果按時候引出的話，我們知道按時候，過去二千年的春分是雙魚座，代表了教會時代；

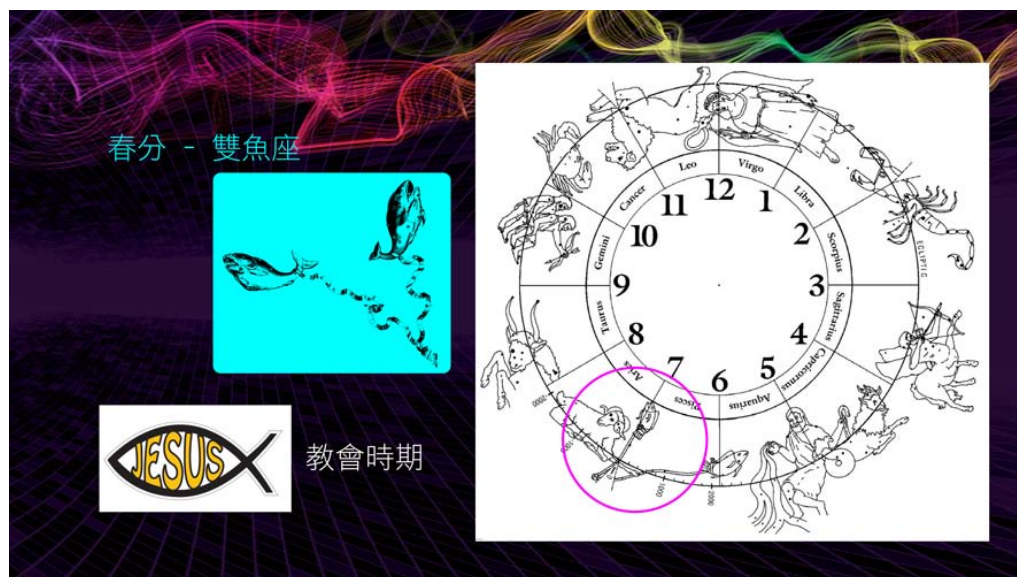

秋分的時候是處女座，指主耶穌童女懷孕並出生，這二千年的教會歷史；

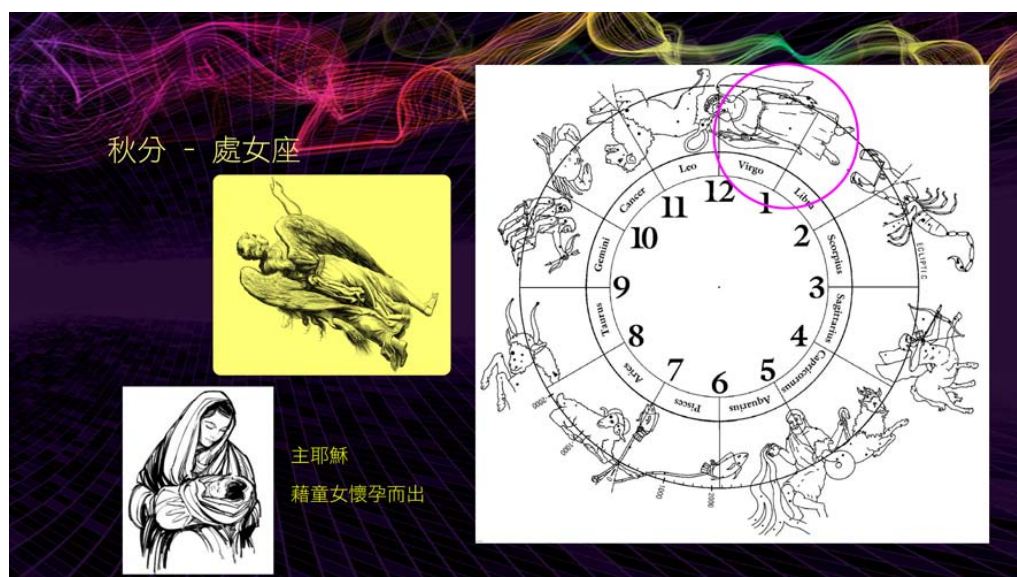

如果按 2012 年之後，按時候引出十二宮的話，
春分就是水瓶座，就是《約珥書》說，神的靈充滿凡有血氣，好像春雨、秋雨降臨在地上。



在末後日子的時候，就好像春雨和秋雨一起降下，是十分厲害的。
最近的新聞，將要接近 2012 年，現在的黑雨到一個程度，就像春雨和秋雨一起降下一樣。
我們已進入那個時代，肉身看見，屬靈方面是超頻時代，神的靈充滿凡有血氣的。

接著在 2010 之後的秋分是獅子座，就是《啟示錄》所說，猶大少壯獅要再次歸來作王。

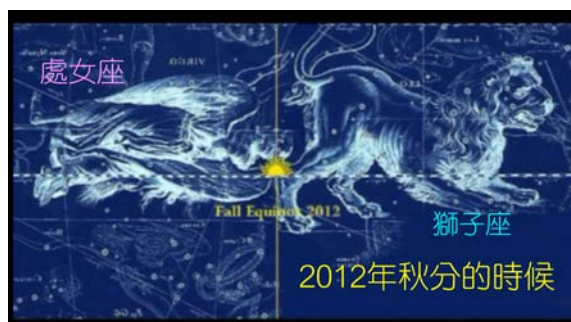

按時候引出十二宮的時候，你又會看見這個是神的作為。
神就在此再說，你能夠做得到嗎？
你做得到，就知道耶和華的日子是甚麼時候，神審判罪人是甚麼時候，
你會看到神行奇事和大事是有多密集。
最重要是，你知道天的定例，地是創立在天的管轄範圍及掌控範圍下。

第三章：Freemason 所守護，DNA、11 的 Secret 秘密

傳道書 三章十五節：

「現今的事早先就有了，將來的事早已也有了，並且神使已過的事重新再來。」



從這個智慧便可看透這段經文是真實的，並且是真正存在的。
我們以它對比過去一百六十億年的歷史。

另一個智慧我想大家知道的，原來神是用這個方法去塑造人。

十四節：

「我知道神一切所做的都必永存；無所增添，無所減少。」

聲頻創造是潛藏著、擁有著、掌握著、製造並創造所有的事物和事情，沒法增添，也沒法減少。

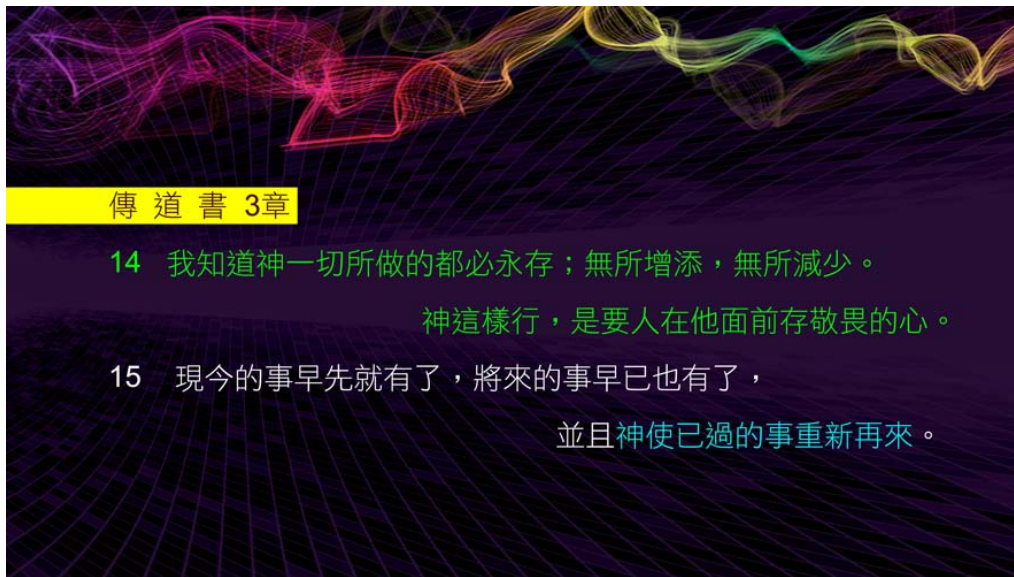

「神這樣行，是要人在他面前存敬畏的心。」

神如此行的原因是為要塑造人。
所羅門知道這個秘密，就是「11 的秘密」。



在整個過程中，神塑造人是藉著人的 DNA 做所有的塑造和記錄，



以它定奪我們義或不義，以它開鎖和關鎖，甚至掌握我們的內涵和性格之間的關係；我們性格內涵與恩賜之間的關係；人生的情緒和我們健康之間的關係，完全掌控在 DNA 中，這個就是「11 的秘密」。

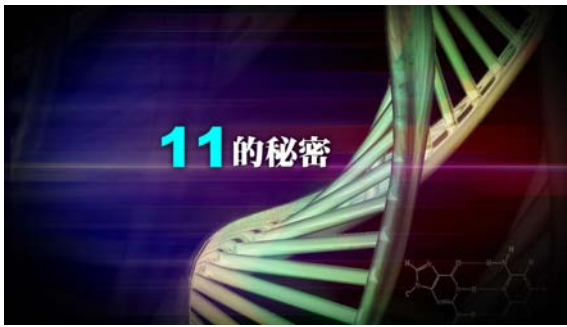
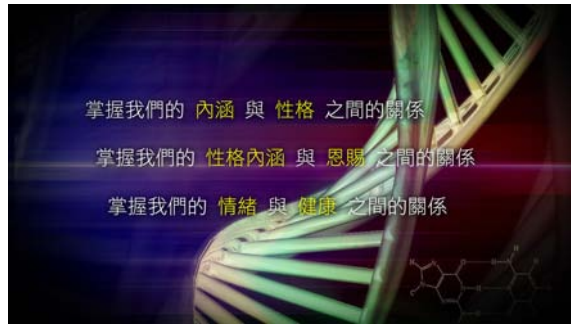
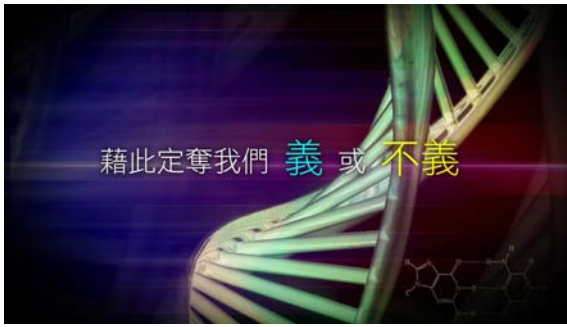

整個聲頻創造、整個人類歷史，其實都是可以計算，並可以看見神在整個歷史中如何掌控人的生存，這個生存亦記錄在這書卷上。我們人生的冊子在哪裏呢？



詩篇 139篇

Scerct

15. 我在暗中受造，在地的深處被聯絡；那時，我的形體並不向你隱藏。

16. 我未成形的體質，你的眼早已看見了；你所定的日子，
我尚未度一日（或作：我被造的肢體尚未有其一），
你都寫在你的冊上了。

我想讓你知道，你一生所作的決定，記錄的冊子就在你自己的 DNA 裏面。你所作的每一個決定，無論性格上最精細的決定，全部在你的 DNA 中。

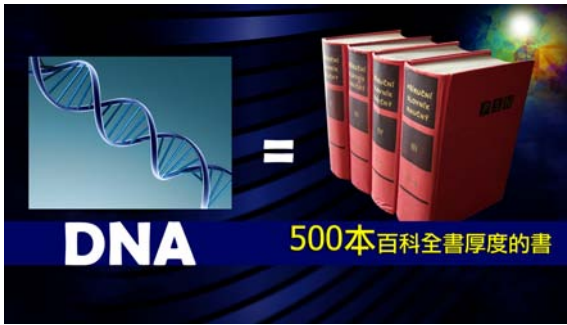

中醫亦說，生物波頻影響我們五臟六腑，五臟六腑會因為情緒而影響我們身體，因為這些波頻開關了 DNA 中不同的按鈕，影響我們的健康，或者身體不同的質素。

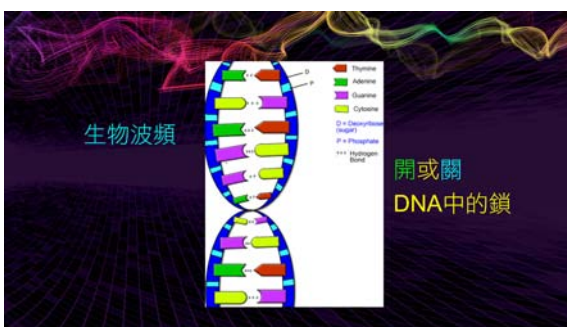

聲頻創造是推進 DNA 的演進。這就是「11 的秘密」。
11 由人類歷史開始到人類歷史結束的時候，DNA 的演進。



或者你說銀行家知道這個「11 的秘密」嗎？



他們當然是知道的，並且在他們的標誌中，告訴你他們一早已知道。

「秘密」secret 英文是怎麼拼寫？



第一個字是 S，S 加兩直綫是代表甚麼？

Dollar sign 就是錢，銀行家一早就知道這個秘密 —— 「11 的秘密」。

Simpson Code 關於 911 事件，那個圖是 S 加兩直綫，即 911，銀行家一早就知道這個秘密。



他們掌控的秘密很多，因為越知道關於人類歷史的過去、現在和將來的話，他們越能掌控很多事情。他們可以騎劫很多事情。

舉例：前兩星期說到 Tesla 百多年前所發明的地震機，到現在仍是在科學界上不為人知的一個簡單設計。這個以百噸計重量的橋，在一個小時內，被這個六磅重的地震機搖撼。

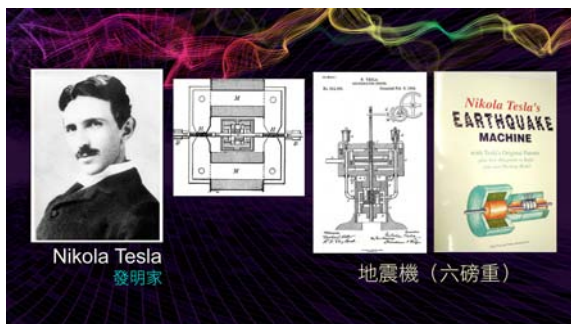

Tesla 基本上有五百個這些科技，但是現在人們卻把他看成瘋子。



但是愛迪生沒有怎樣發明過這些級數的科技。

個人認為，如果以偉大程度、威力程度和天分程度，愛迪生發明的所有東西，只是 Tesla 的百分之一，



很多科學家除不認同 Tesla 之外，其他很多原本是 Tesla 發明的東西，亦會看成是由愛迪生發明的，那包括尼加拉瓜大瀑布的水力發電機。



原因是有人去掌控人類歷史，因為他知道大部分這些神沒法測度的大事。
還記得曾說過醞釀期嗎？Freemason 咁正是在醞釀期出版的。



在醞釀期，已經知道星際時段當中發生的所有事情，全部掌控、全部決定，尤其是最近墨西哥灣的事件、911 事件、五角大廈事件。





他們同樣在醞釀期出版一套咭，告訴你接著這個時段所發生的事情，這套咭包羅萬有。

接著在那個時段，這些包羅萬有的事情一件一件發生，包括奧巴馬拿諾貝爾獎和平獎、包括瘟疫、包括世衛的權力。



包括咭中有關人造天氣的災難。除了旋風之外，我們現在便知道了。稍後會跟大家分享小布殊所說關於旋風中的使者。



包括地震機所製造出來的地震，都是咭中提及的。



所以，是不是 Freemason 不想我們知道，我們就要不知道呢？

包括那些事情應該是合符《聖經》、來自《聖經》、《聖經》說的，我們是否都仍要把頭埋在沙地裏，我們是否要愚蠢到這個地步呢？

所以，我相信這套信息對某一些人來說，是絆腳石，是絆倒一些沒有知識、不靈修，又裝模作樣的人。他們一定是下面這些人。



但他們已經等不到這篇，第 33 篇 2012 信息了。

如我所說，一個人想研究《聖經》，只要用五鐘便能查到我所說的。這數十個星期是來自《聖經》，並照著我分享的方向如此說。

再說說「11 的秘密」。



我相信這篇信息會讓大家慢慢明白，Freemason 知道 11 的秘密是甚麼，並且做各樣的事件。當然，我們會花上數星期，慢慢跟大家逐點理解。

關於「11 的秘密」，關於 911，很多事件的對比，遲些可能想像不到如何跟 DNA 有關。



起碼重溫上星期所說的，我們由深層說起，因為沒有這個根基，根本沒法解讀現在發生的事，因為現在發生的事情是極之靈界，是極之有計劃，

為何它要如此靈界？

因為它利用靈界去掌控這個世界。



《聖經》中說，爭戰是「執政、掌權，管轄這個幽暗世界和天空屬靈氣的惡魔」，一開始已經是執政、掌權，接著我們所說的級數，你慢慢會理解他們所作的。



從最基礎理解上次所說的，所羅門知道這個秘密。進入聖殿「11 的秘密」是這兩根柱子，合共是 23 肘，一對是高 23 肘，人類的 DNA 是 23 對。



這個聖殿對比細胞。細胞核裏面是 23 對 DNA 去決定人的生命、身體、整個性格、內涵、決定和恩賜。

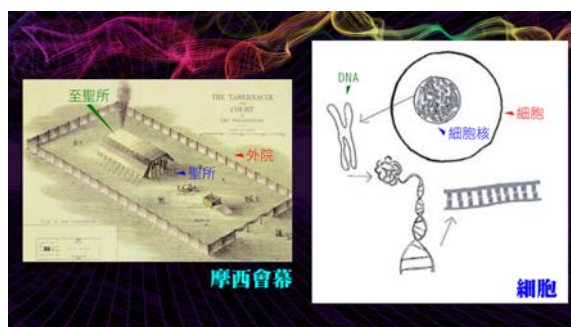
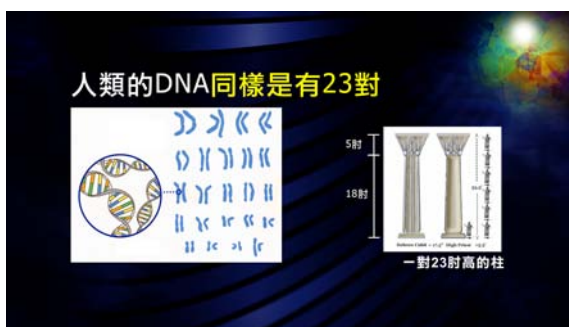

DNA 好像柱子撐起整個建築物一樣，成為建築物的主要架構，我們的 DNA 就是生命的架構。

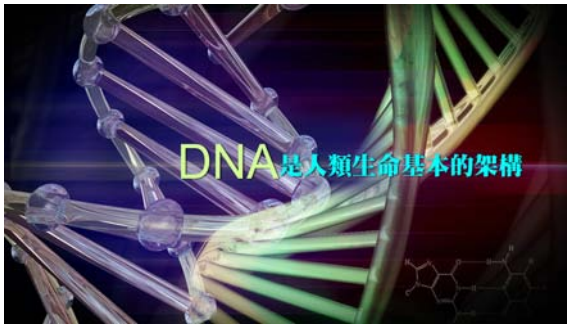

上次說過羅馬的巴特農神殿是 46 根柱子，共 23 對。



他們已經知道 DNA 的秘密；蘇美人已經知道這些秘密；美國要複製整座殿。



這些太陽之子，墮落天使，就是神的兒子與人的女子苟合時，會產生上古英武巨人，這些巨人最高可達 36 呎，跟現代人身高不可比擬。

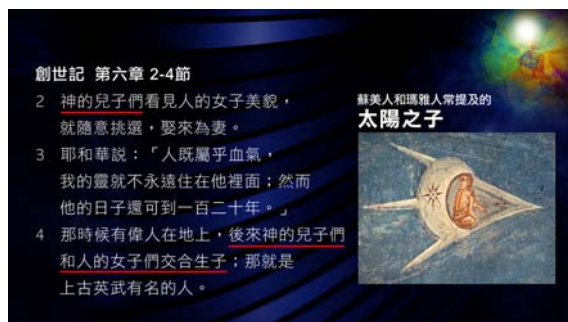
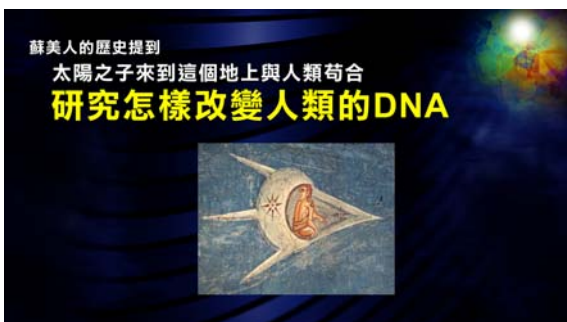



整個撒但最巔峰的計劃，是在 Freemason 圓規角尺標誌出現，



圓形代表屬天，角尺代表屬地，



四方形是代表金字塔。

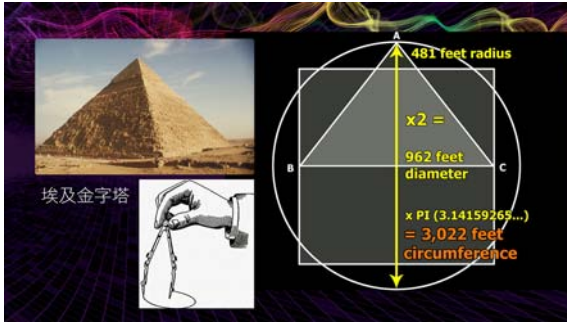

用圓規畫圓形，因為它是一個十分特別，3.1416 是一個無盡的數字。
 四方形代表屬地，之前亦分享圓形，四方形、三角形之間的關係。

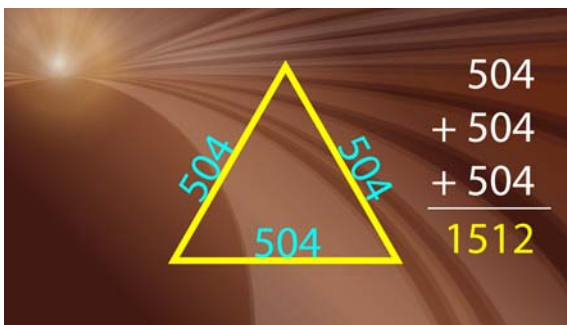
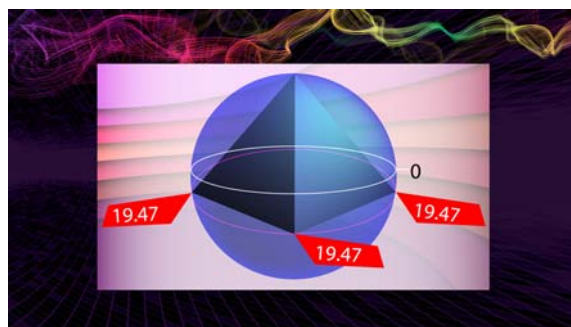
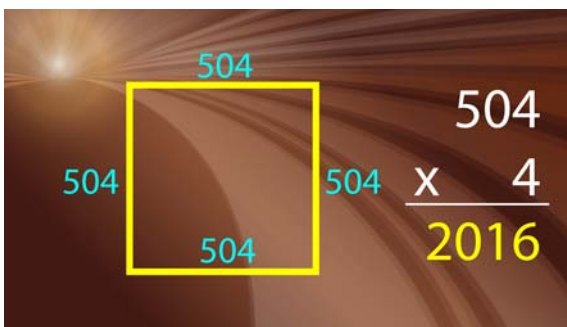

Freemason 所畫的圖都是以此表達，他們繪畫神創造地球時，兩隻手指就像圓規，神是以圓規作代表。



撒但曾經差一點便成功，導致全世界只得八個人的 DNA 未被污染，
 其他人都與天使苟合，導致“殿”被毀壞，神的靈不能永遠住在他們裏面。

把神創造的人類去變種 變成一個毀壞了的殿、沾污了的殿

創世記 第6章 1節

- 1 當人在世上多起來、又生女兒的時候，
- 2 神的兒子們看見人的女子美貌，就隨意挑選，娶來為妻。
- 3 耶和華說：「人既屬乎血氣，我的靈就不永遠住在他裡面；然而他的日子還可到一百二十年。」



導致神要殲滅全世界

只剩下8人



關於 Freemason 重建所羅門的殿，但所羅門殿在人的心裏，這可說是 Freemason 的整個計劃。

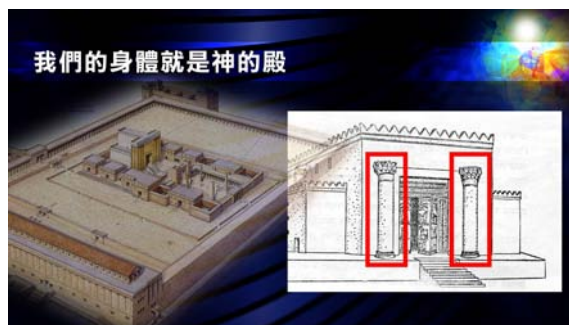

DNA 形狀像一道螺旋形的樓梯。

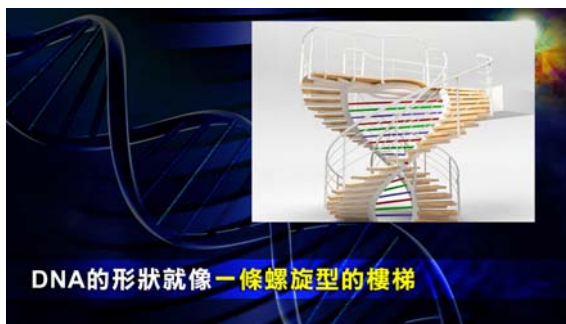
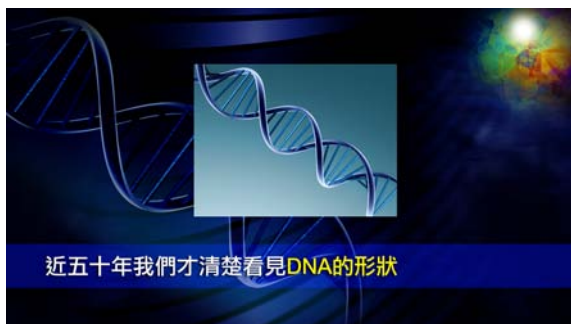

上次說到自由神像裏面有螺旋形的樓梯，



如果在 Freemason 的廟宇，發現很多時也是有兩條螺旋形的樓梯。這些螺旋形樓梯是有 23 級的。



在這時，你可猜測到他們是否知道這個秘密呢？
在錢的標誌上又是否知道關於 11 的秘密呢？

在上一次，從《但以理書》二章十八、十九和四十三節就可知道，

但以理書 第2章 18-19節

(秘密)

18 要他們祈求天上的神施憐憫，將這奧秘的事指明，免得但以理和他的同伴與巴比倫其餘的哲士一同滅亡。

(秘密)

19 這奧秘的事就在夜間異象中給但以理顯明，但以理便稱頌天上的神。

KingJames Version

18 That they would desire mercies of the God of heaven **concerning this secret**; that Daniel and his fellows should not perish with the rest of the wise men of Babylon.

19 **Then was the secret** revealed unto Daniel in a night vision. Then Daniel blessed the God of heaven.

但以理書 第2章 43節

43 你既見鐵與泥攙雜，那國民也必與各種人攙雜，卻不能彼此相合，正如鐵與泥不能相合一樣。

KingJames Version

43 And whereas thou sawest iron mixed with miry clay, **they shall mingle themselves with the seed of men:** but they shall not cleave one to another, even as iron is not mixed with clay.

連但以理也知道這個秘密。當中提及到天使與人苟合後會成為人最後一個國度，亦是主耶穌從天上下來去毀滅這個國度。

"Seed of men" = 人的後裔

hemselves with the seed of men: clay.

KingJames Version
43 And whereas thou sawest iron mixed with miry clay, they shall mingle themselves with the seed of men: but they shall not cleave one to another, even as iron is not mixed with clay.

神是公義的！所以，在世界末日時，人會再犯挪亞時代的罪！
所以，神會用同一級數的審判來毀滅。



那一次事件被稱為挪亞的日子

主耶穌回來的日子，就像挪亞的日子

路加福音 第17章 26節

26 挪亞的日子怎樣，人子的日子也要怎樣。

KingJames Version
26 And as it was in the days of Noe, so shall it be also in the days of the Son of man.

但以理知道及見到這個秘密，他在記載時亦稱這是秘密。
但這個秘密刻上大淫婦的額上。這個額上就是奧秘哉，這個大巴比倫！

奧秘 = 秘密

但以理書 2:18
要他們祈求天上的神施憐憫，
將這奧秘的事指明，免得但以理和他的同伴與巴比倫其餘的哲士一同滅亡。

啟示錄 17:5
在他額上有名寫著說：
「奧秘哉！大巴比倫，作世上的淫婦和一切可憎之物的母。」

他們是秘密社團，是爲了這個秘密及奧秘哉而存在的。
神終於在最後毀滅了這個世界所建立的國度，就是天使與人所苟合產生的國度。

第四章：進深 11 的秘密，清翠樹，墮落天使與人苟合，爲了改寫 DNA

進深一層理解更多有關 11 的秘密。

《聖經》中這個有趣的秘密，是以不同的形式隱藏。

就如我所說，New Age 的密碼是要理解《聖經》才能解讀。

在舊約中，拜偶像與假神，就連 UFO 都有一個共同點，全都是講有關 DNA 的。

例如：UFO 爲何會製造麥田圈？爲何麥田圈帶出很多有關 DNA 的訊息呢？

爲何 UFO 要拐走人類呢？而每一次拐帶中，有時宰割牛隻？因爲牛的 DNA 是最接近人類的 DNA。



很多時，當 UFO 拐走人類的時候，很多時都是用生人獻祭。原因就是 UFO 改造人類 DNA！

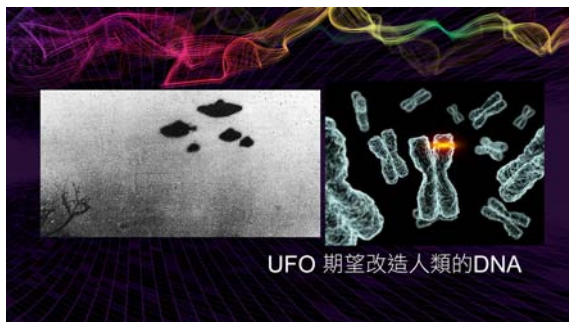
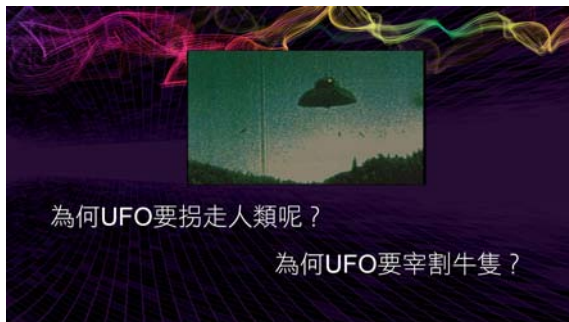

當世代結束的時候，在主再來之前，
會有一班被改造 DNA 的人類，亦即時現代所說的特種人類，但他們是沒有救恩的，

因為他們的 DNA 已被改造。



UFO 並不是新奇的事物，在舊約已經提及過，用一個特別的方法預表 UFO 拜偶像、太陽之子、地球這個加拉母親。



當太陽的陽光射向地球時所產生的最主要產品就是「青翠樹」。
 為何要用青翠樹（Green Tree）這個字眼呢？
 因為這就是所有拜偶像及邪神都是用青翠樹來記念這件事，
 就是墮落天使與人苟合所產生的人類。



這些人類覺得可以將人類帶上一個非常優越的品種和民族，所以他們常常等待及期求這件事發生，祈求太陽之子與人的女子交合。



祈求太陽之子與人的女子交合

創世記 6章

- 1 當人在世上多起來、又生女兒的時候，
- 2 神的兒子們看見人的女子美貌，就隨意挑選，娶來為妻。
- 3 耶和華說：「人既屬乎血氣，我的靈就不永遠住在他裡面；
然而他的日子還可到一百二十年。」
- 4 那時候有偉人在地上，後來神的兒子們和人的女子們交合生子；
那就是上古英武有名的人。

舊約《聖經》的偶像會建立在哪兒呢？

如果沒有 11 的秘密，這些經文都是未能解讀的。

申命記 十二章二節：

「你們要將所趕出的國民事奉神的各地方，無論是在高山，在小山，在各青翠樹下，都毀壞了；也要拆毀他們的祭壇，打碎他們的柱像，用火焚燒他們的木偶，砍下他們雕刻的神像，並將其名從那地方除滅。」

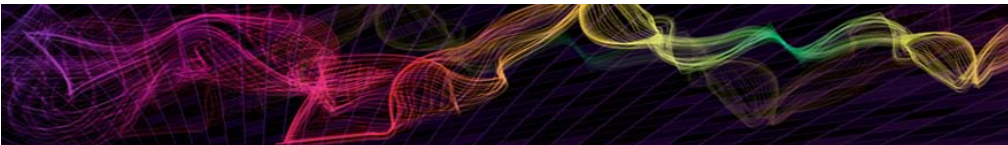

申命記 12章

2. 你們要將所趕出的國民事奉神的各地方，
無論是在高山，在小山，在各青翠樹下，都毀壞了；
3. 也要拆毀他們的祭壇，打碎他們的柱像，
用火焚燒他們的木偶，砍下他們雕刻的神像，
並將其名從那地方除滅。

為何這段經文說青翠樹呢？

因為所有拜偶像的異端邪教全都是在青翠樹下建立偶像。

這代表太陽與地球所產生的產品。

列王記上 十四章二十三節：

『因為他們在各高岡上，各青翠樹下築壇，立柱像和木偶。』

為何他們要在青翠樹下築壇就是這個原因了。



所以，舊約拜偶像時，所建造的都是飛碟型的。
因為 UFO 並不是新奇的事物。不過，UFO 幾千年前已說，
人類要與我們的兒子生嬰孩，這就是最大的祝福，



但這就是《猶大書》所講的不守本位的天使，神將他們拘留在幽暗當中。



猶大書

6. 又有不守本位、離開自己住處的天使，
主用鎖鍊把他們永遠拘留在黑暗裡，等候大日的審判。

列王記下 十六章四節：

「並在邱壇上、山岡上、各青翠樹下獻祭燒香。」

列王記下 十七章十節：

「在各高岡上、各青翠樹下立柱像和木偶。」



列王記下 16章

4. 並在邱壇上、山岡上、各青翠樹下獻祭燒香。

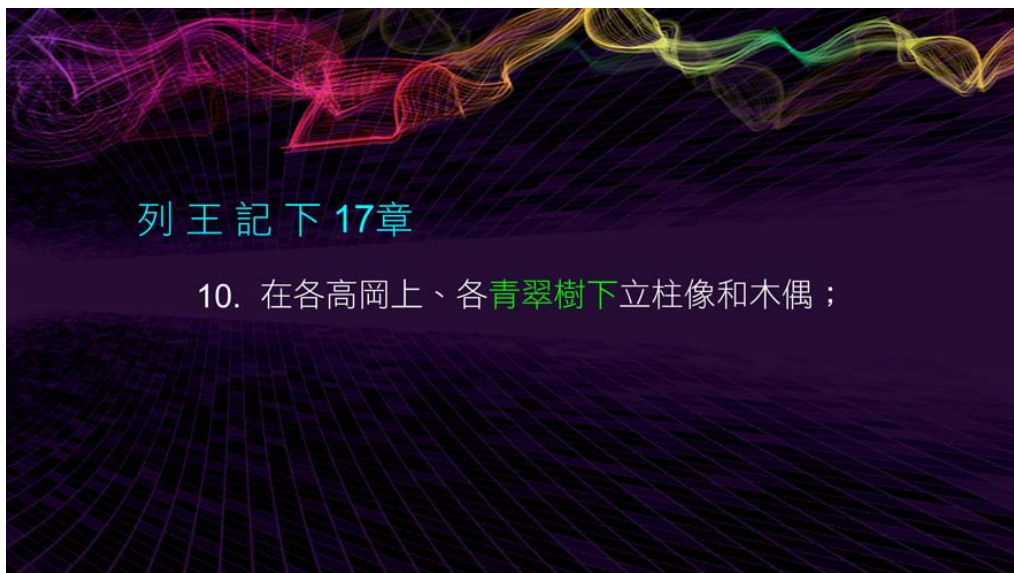

這就是《聖經》所講，這個 11 的秘密。
並不是巴特農神殿才知道這個秘密。



現在回想所有的文明，難以令人相信的古蹟所記載，都一定記載墮落天使，又或稱為太陽之子，或是 UFO，又或是有人說是天狼星的星球人，但他們的來臨全都是改造人類的 DNA，在這幾千年都一直沒有停下來。



這是墮落天使的男性與人類的雌性去生育下一代，製造不同類型的品種的 Raphaim。

但以理書 二章四十三節：

「你既見鐵與泥攙雜，那國民也必與各種人攙雜，卻不能彼此相合，正如鐵與泥不能相合一樣。」

他們幹了很多年，神已經給了答案，就是他們是不會成功的。

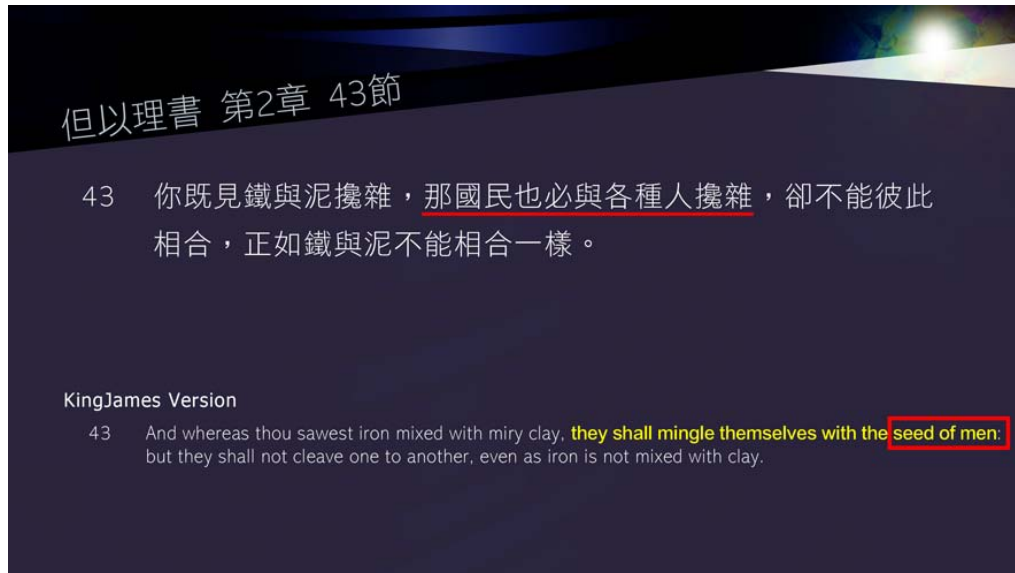

但以理書 第2章 43節

43 你既見鐵與泥攙雜，那國民也必與各種人攙雜，卻不能彼此相合，正如鐵與泥不能相合一樣。

KingJames Version

43 And whereas thou sawest iron mixed with miry clay, **they shall mingle themselves with the seed of men:** but they shall not cleave one to another, even as iron is not mixed with clay.

但以理書 二章四十四節：

「當那列王在位的時候，天上的神必另立一國，永不敗壞、也不歸別國的人，卻要打碎滅絕那一切國，這國必存到永遠。」

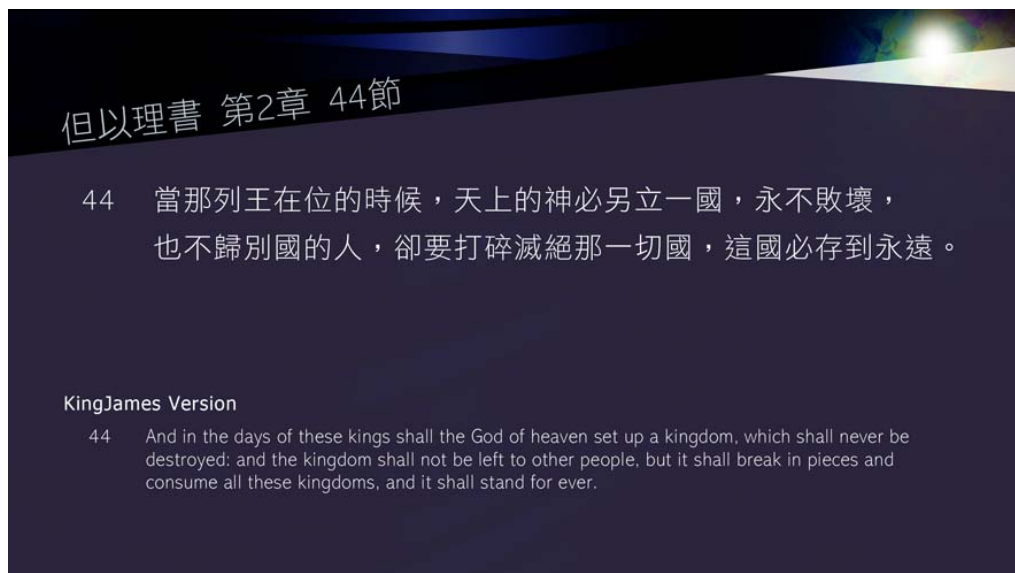

但以理書 第2章 44節

44 當那列王在位的時候，天上的神必另立一國，永不敗壞，也不歸別國的人，卻要打碎滅絕那一切國，這國必存到永遠。

KingJames Version

44 And in the days of these kings shall the God of heaven set up a kingdom, which shall never be destroyed: and the kingdom shall not be left to other people, but it shall break in pieces and consume all these kingdoms, and it shall stand for ever.

到了第 45 節就有了解釋，

金頭、銀臂、鐵與泥腳子的像的最後會被非人手所作的巨石打碎了，非人手作的巨石就是主耶穌基督，就是房角石。

但以理書 二章四十五節：

「你既看見非人手鑿出來的一塊石頭，從山而出，打碎金、銀、銅、鐵、泥，那就是至大的神把後來必有的事給王指明。這夢準是這樣、這講解也是確實的。」

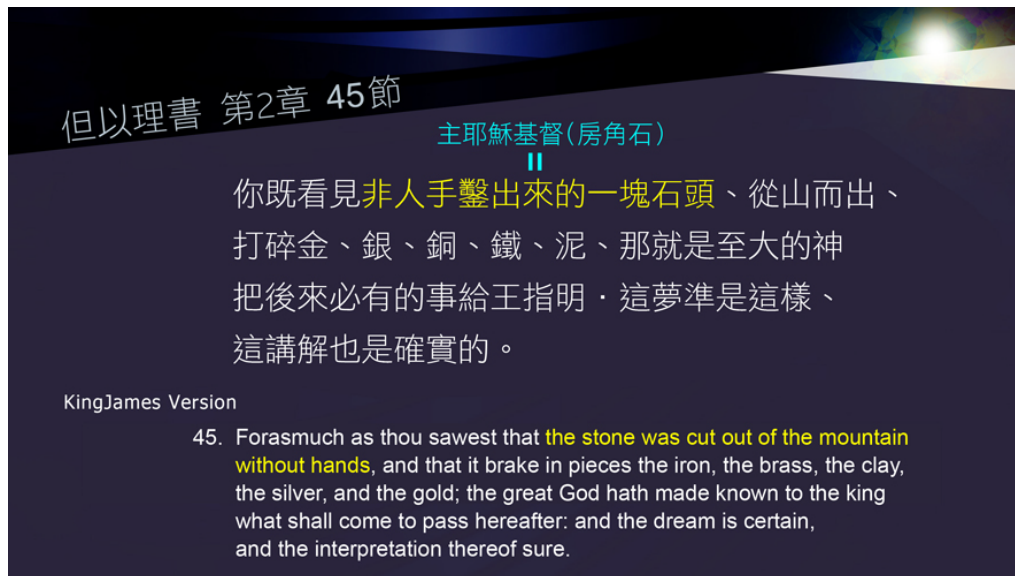

但以理書 第2章 45節

主耶穌基督(房角石)

||

你既看見非人手鑿出來的一塊石頭、從山而出、打碎金、銀、銅、鐵、泥、那就是至大的神把後來必有的事給王指明·這夢準是這樣、這講解也是確實的。

KingJames Version

45. Forasmuch as thou sawest that **the stone was cut out of the mountain without hands**, and that it brake in pieces the iron, the brass, the clay, the silver, and the gold; the great God hath made known to the king what shall come to pass hereafter: and the dream is certain, and the interpretation thereof sure.

這就是將要看見主耶穌的國權，

亦是在《啟示錄》提到：「這個世界都變了我主基督的國」。



啟示錄 11章

15. 第七位天使吹號，天上就有大聲音說：
世上的國成了我主和主基督的國；
他要作王，直到永永遠遠。

爲何要用人像呢？

就是因爲人類品種與 11 的秘密了。

當到了兩隻腳的時候，就是但以理所講的 11 的秘密了！

但以理書 第2章 41-42節

- 41 你既見像的腳和腳指頭，一半是窯匠的泥，一半是鐵，那國將來也必分開。你既見鐵與泥攙雜，那國也必有鐵的力量。
- 42 那腳指頭，既是半鐵半泥，那國也必半強半弱。

KingJames Version

- 41 And whereas thou sawest the feet and toes, part of potters' clay, and part of iron, the kingdom shall be divided; but there shall be in it of the strength of the iron, forasmuch as thou sawest the iron mixed with miry clay.
- 42 And as the toes of the feet were part of iron, and part of clay, so the kingdom shall be partly strong, and partly broken.



《創世記·3章14至15節》說到女人及蛇的後裔（seed）。怎樣才是蛇的後裔呢？

創世記 第3章 15節

- 15 我又要叫你和女人彼此為仇；你的後裔和女人的後裔也彼此為仇。女人的後裔要傷你的頭；你要傷他的腳跟。

蛇的後裔? 女人的後裔

KingJames Version

- 15 And I will put enmity between thee and the woman, and between thy seed and her seed; it shall bruise thy head, and thou shalt bruise his heel.

很多人認為迷信的原因是蘇美人與他們的古文獻都說到，這些墮落天使其實是蜥蜴人。蛇就是爬蟲類，過去歷史中被稱為最有智慧的謀士都是與蛇有關的。



例如：埃及王的頭飾上也有蛇的，因為他們的歷史書記載他們以前的謀士是爬蟲類的人類。

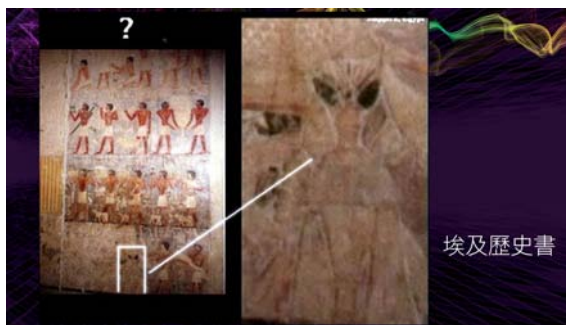

中國最古老的傳說都是與蛇（龍）有關的。
例如：在中國一些古畫中說到皇帝的謀士也是一條蛇。



後裔 seed 可譯為種子，亦可譯為我們本身所有生物最基本的單元。
因為就算是生育，基本上都是 DNA 相合而產生新的生命體。



近代所有推進的，亦是被 Freemason 騎劫的，就是 DNA 工程，而改造最多的就是種子 —— seed。

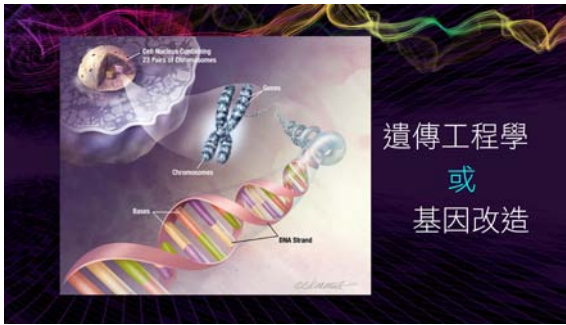

各樣的豆、稻米，有時還將蝎子的基因放進番茄中，導致番茄可以存放一個月都不腐爛，但在正常情況下，番茄在一星期內已開始腐爛了。



當然，這不是神居住的居所，當改造 DNA 後，神不會決定居住在當中，但是人類的身體並不是這樣。

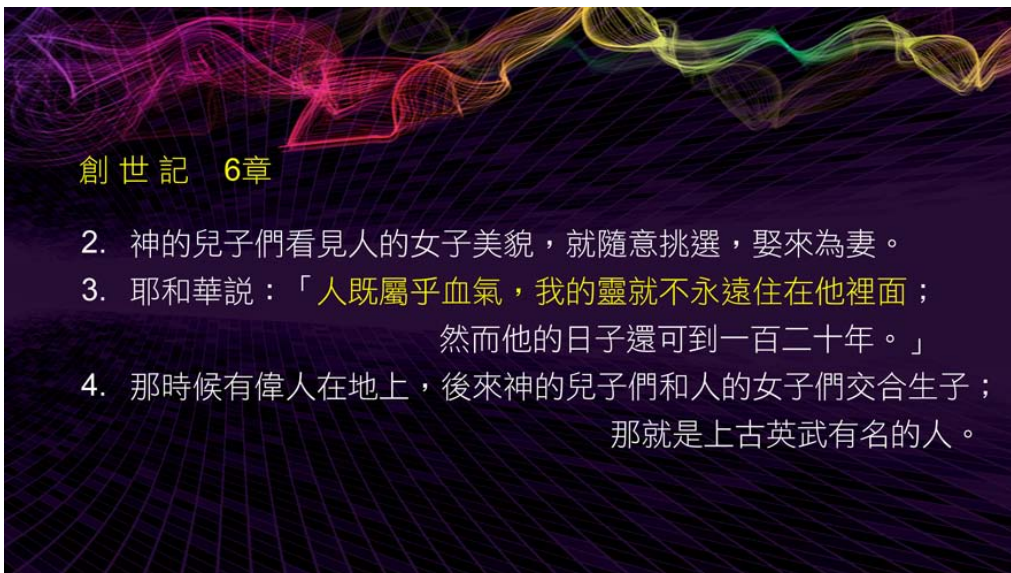

有一日，你們的祖母，你的爺爺，有人會告訴他們，有些藥與晶片打進身體中，是可以用一種的波頻永久將他的 DNA 改造，令他們永遠都不會有柏金遜症。

網上新聞

singularityhub.com
2010/07/21
電腦晶片植入
激活腦部程式(頻率輸入),
用來治療帕金森症

Computer Chip Implant to Program Brain Activity, Treat Parkinson's

July 21st, 2010 by [Drew Halley](#) Filed under [1](#), [bionic-body](#), [brain](#), [medical](#).

200 48 tweets
Share Retweet
2 Comments

讚好 200



The ReNaChip will allow for fully programmable deep brain stimulation

An international team of researchers led by **Dr. Matti Mintz** at the University of Tel Aviv is working on a **biomimetic** computer chip for brain stimulation that is programmable, responsive to neural activity, and capable of bridging broken connections in the brain. Called the **Rehabilitation Nano Chip**, or ReNaChip, the device could be used to replace diseased or damaged brain tissue, restore brain functions lost to aging, and even treat epilepsy. The chip is currently in animal testing, but should reach human applications within a few years.

The ReNaChip will significantly improve an existing technology called **deep brain stimulation** (DBS), a surgical implant that acts as a brain pacemaker for a variety of neurological disorders. DBS delivers electrical stimulation to select areas of the brain via electrodes; for individuals with Parkinson's, chronic pain, or dystonia, these induced stimulations can significantly alleviate symptoms (e.g. uncontrolled movement). But currently, the stimulation that DBS delivers is constant and unresponsive to brain activity. Because of this, the therapeutic effects are reduced over time. This is where the ReNaChip comes in, making the system responsive to brain activity and fully programmable.

網上新聞

Citytv.com 2007/05/25
神奇晶片可停止帕金森症徵狀

CityNews RSS | News Alerts | Blogs | Breakfast Television | CityLine
NEWS | LIFE | ENTERTAINMENT | SPORTS | WEATHER | TRAFFIC | V

TORONTO'S NEWS Thursday, August 12, 2010
Life > Health

Amazing Chip May Stop Parkinson's Disease Symptoms

20070525 | CityNews.ca Staff

Comment | 0 Recommendations (click to recommend) | Add to Favorites



Ian Pearson has severe **Parkinson's Disease**, but his hands are perfectly steady. He shows none of the devastating symptoms that characterize the degenerative disease. It hasn't always been that way though. For years he suffered from severe shaking, but a new procedure has restored his quality of life. Pearson underwent a risky 10 hour brain stimulation surgery where an electrode is inserted deep in the centre of the brain. It runs down along the neck into two batteries which are located in his chest.

"It was pretty bad," Pearson says of the disease before he had the

STORY TOOLS
EMAIL THIS STORY
PRINT THIS STORY
A.A. SMALLER LARGER TEXT
SIGN UP FOR NEWS ALERTS

但是，我想讓你們知道，當這樣做的時候，這已不是你的爺爺、亦不是你的婆婆了，因為他們的 DNA 已被改造了！而最可怕的是，當污染到某一個階段，《聖經》清楚記載，神的靈是不會住在這個人當中！

第五章：Freemason 標記，圓規角尺之謎
這些秘密就用這個圓規角尺去對比出來。



你知道最古老的圓規角尺是什麼嗎？

就是拉線！通常他們想畫一條線時就會拉線，當做墨斗時就知道了，就是有一些人去拉線就成了。最古老的角尺就是拉線與拉準繩，而最古老的圓規就是圓尺。



但你又是否知道圓規角尺的標誌是在《聖經》中嗎？

亦說明了圓規角尺的用途 —— 製作偶像。

這就是 Freemason 選擇了角尺的原因了！



以賽亞書 四十四章十三節：

「木匠拉線，用筆劃出樣子，用鉋子鉋成形狀，用圓尺劃了模樣，仿照人的體態，做成人形，好住在房屋中。他砍伐香柏樹，又取柞樹和橡樹，在樹林中選定了一棵。他栽種松樹，得雨長養。這樹，人可用以燒火；他自己取些烤火，又燒著烤餅，而且做神像跪拜，做雕刻的偶像向它叩拜。」

第六章：神的幽暗處、隱密處

但是有人決定一生人也不知道這些事情，寧願成爲他們的奴隸及讓他們的大迷惑改變他。
卻仍然以爲自己所認知的就是最聰明！

他們要改的並不是耶路撒冷的殿，要坐的亦並不是這個殿。

從《創世記・6 章》開始，神所坐的已不是這個殿了，而是那非人手所造出的殿 —— 我們的身體。
這就是所羅門建立這個殿時已經講了。

「神啊！你怎會住一個人手所建造的殿呢。」



神一直住在非人手造的殿，但是所羅門的殿就是喻表了這件事情。

讓我們理解真理，所以他一定要建造出來！讓我們理解一切的秘密。

相反，

歷代志下 六章一節：

「那時，所羅門說：耶和華曾說他必住在幽暗之處。」

神並不是住在人所做的建築物，但是會住在「幽暗之處」。



原來，「幽暗之處」是另一個學問來的。
在創造會幕及聖殿後，聖殿和會幕後面的至聖所，亦稱為「隱密所」。

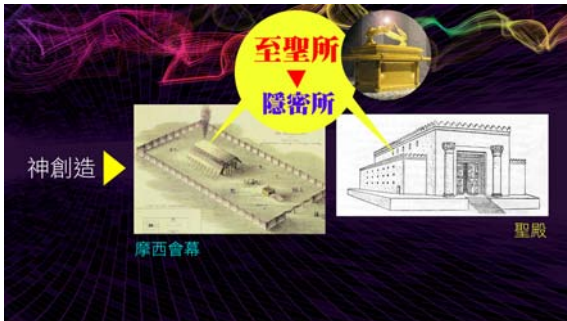

詩篇 二十七篇五節：

「因為我遭遇患難，他必暗暗的保守我；在他亭子裏，把我藏在他帳幕的隱密處，將我高舉在磐石上。」



神在舊約中，在未建立任何會幕、至聖所及聖殿之前，神是住在幽暗之處的。但當建立了至聖所後，神就住在隱密之處或是暗中。而「暗中」就是等於「秘密」secret。

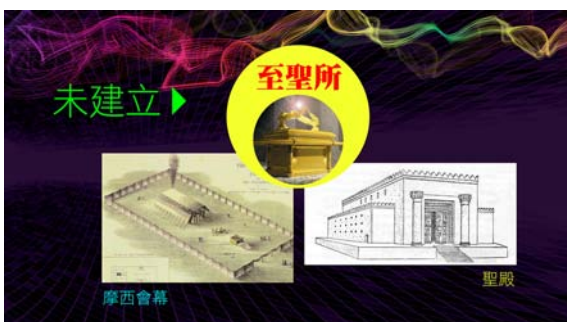

神在興建聖殿之前或之後，也是將自己存藏在 DNA secret 當中。
藉著舊約《聖經》及《詩篇》帶出來。

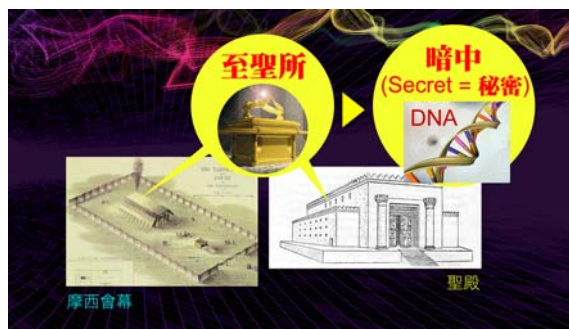
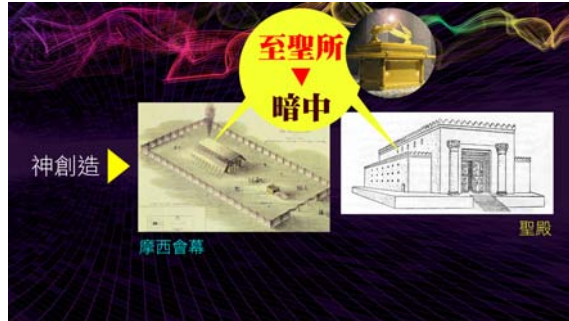
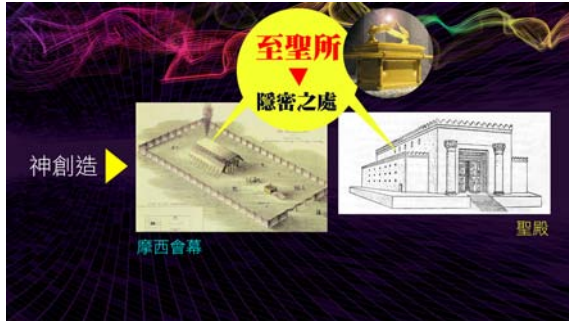

出埃及記 二十章二十一節：

「於是百姓遠遠的站立；摩西就挨近神所在的幽暗之中。」

申命記 五章二十二節：

「這些話是耶和華在山上，從火中、雲中、幽暗中，大聲曉諭你們全會眾的；此外並沒有添別的話。他就把這話寫在兩塊石版上，交給我。」

兩段經文也說出，神在創造至聖所之前，是住在幽暗之中。

出埃及記 21章

21. 於是百姓遠遠的站立；摩西就挨近神所在的幽暗之中。

申命記 5章

22. 「這些話是耶和華在山上，從火中、雲中、幽暗中，大聲曉諭你們全會眾的；此外並沒有添別的話。他就把這話寫在兩塊石版上，交給我了。」

因為從進入這個殿的時候，祭司進入殿，就像義人所行的路，稱為義人之路。

至聖所
▼
隱密之處



神創造

希伯來書 6章

摩西會幕

聖殿

1. 所以，我們應當離開基督道理的開端，竭力進到完全的地步，不必再立根基，就如那懊悔死行，信靠神、
2. 各樣洗禮、按手之禮、死人復活，以及永遠審判各等教訓。

義人之路

當進入這個殿中，我們分析會幕和聖殿，就是歷史中人類的意識怎樣在信仰上躍進，全都是按著歷史一步一步讓真理復還給我們，讓我們的意識與神之間的關係愈來愈接近。



當進入這個殿中，曾分析會幕和聖殿，就是人類歷史中人類的意識怎樣在信仰上躍進，全都是按著歷史一步一步地讓真理復還給我們，讓人的意識與神之間的關係愈來愈接近。



神是用這個殿喻表了人類意識成長，但是人類意識成長全都記載在 DNA 當中。這個意識成長已經與 DNA 的成長、建立是有關的。



第七章：美國的設計是 Freemason 改寫 DNA 計劃的一部分

這是華盛頓的圖，藉此可以認知多些有關 11 的秘密。

圖中：一邊是圓規；而另一邊便是角尺。



在圓規這一邊，中心點就是 Osiris 的方尖碑，



圓規這邊
以方尖碑作中心點

圓規代表太陽之子、墮落天使，所謂神的兒子。

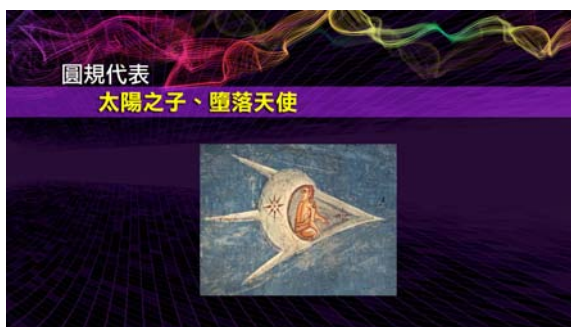

方尖碑是甚麼呢？
現在揭曉謎底，方尖碑就是 Osiris 的生殖器官。



其實，他是被敵人斬開了十四件，不見了的那一件，他太太四圍尋找的那一件，傳說中被一條魚吃了的那一件，就是 Osiris 的生殖器官，



所以，他的太太開始逐件找尋，最後找不到的那件，就是生殖器官，就因找不到這生殖器官。所以，每一次他的太太找到每一件之後，便建立一個方尖碑，紀念她找不到的那件，方尖碑其實就是男性的生殖器官。

角尺這一邊很有趣的，頂尖所形成的角度，這夾角是 39 度。如果跟它拉成一直線，它一半的夾角是 19.5 度，這個數字跟 Freemason 是息息相關的。



中心點就是國會，代表了人的精英，美國國會。



國會上有一個女神像，這邊是男人，那邊便是女人，角尺代表人的女子，女神，通常是代表人類的精英，就好像地球加拉，都當她為女神。是人類的精英。



這個女神像是 19.5 呎高。



整個美國是為幫助墮落天使找出人類的精英出來。



美國最精英的，當然是總統，但每四年總統就職的一天，就是一年中的 19.5 日，便是 1 月 20 日的下午十二時正，在這裏宣誓成為美國總統的。

19.5 就是人類的精英。



歷代歷世以來，人類的精英一向都是用杯來代替的。



就如大淫婦手中所拿的就是杯。



而自由神像她手上最初不是拿著火把的，最初，當法國送這個自由神像給美國時，自由神像的手是拿著杯的，但後來因受太多人指責，所以才改為火把。



但是，杯代表甚麼呢？Freemason 的杯是甚麼？
杯就是代表人類的精英。



歷史上，爭取甚麼成功，都用杯，冠軍杯、世界杯，



今年世界杯由西班牙所奪得，國旗形狀好像數字 11，
在今年的世界杯分出勝負的時候，是於加時下半場的第 11 分鐘。



或者你會問，日華牧師，你是否說世界杯「打假波」呢？
有沒有可能是假？這麼巧合嗎？
我想問你，如果這班人能夠將 911 事件成爲虛假的話，
如他們也能夠做得到，做一個假的世界杯有多難呢？



現在有人對比這些 911 的 video，
找出當時第一駕飛機撞向世貿的第一座時，
電視台的直升機全都拍攝著世貿，當爆炸時，便擷取了播放出街，
有些人錄影了他們第一段播放的新聞，第一段新聞已看到世貿在第二駕撞向世貿的，並不是飛機，
而是一架圓型的飛碟，已經有這樣的影片。



但隨後，在這段新聞播出之後，便收回了。
晚上播放第二段新聞，是經過處理，是更改了的，
然後便加了一駕飛機上去。



現場直播片段



現場直播片段

而大家會看到這兩段影片一定是同一段的，
但你很明顯會看到第二段是花了、很模糊和很黑暗的，
並且背景的山、城市和水也不見了的。其中一件事，便是飛碟都不見了，
但隨後你會看到，他們改成了一架飛機撞擊的畫面。



現在發現，很多新聞報道飛機撞向世貿大廈的影片是加工上去的。很多做剪接的人研究並且出書及影片去挑戰 911 新聞的真確度。你看！911 都可以是虛假，為何世界杯不可以是虛假的呢？我又沒有說一定是虛假，但又不知為甚麼是這麼巧合。

記著，所有的杯是代表所有人類的精英。
Freemason 一直所說的這個杯，便是代表女性的子宮。



所以他們找人類的精英，去嫁給墮落天使，然後產生上古英武最利害的人種，太陽之子和人類的女子。又會是這樣的巧合？

每四年總統宣誓的這一天，就是這一年的第 19.5 日，就是紀念這個 19.5 的女神像，這真是巧合。



圓規角尺的秘密，在 Freemason 的古典中都有記載，以一個不同的方法放在明眼處，例如主耶穌基督和十二門徒的晚餐，這幅畫，很多人都公認這一位是女性來的，這位便是神的兒子主耶穌，這個女性側身的位置，是作了一個角尺的形狀出來，但主耶穌基督就是這個圓規，他們就放在明眼處，但量你們都不知道。



很多 Freemason 的畫，將梯子，螺旋樓梯也好、直腳梯也好，便是 11，放在他們的符號和標誌裏面。

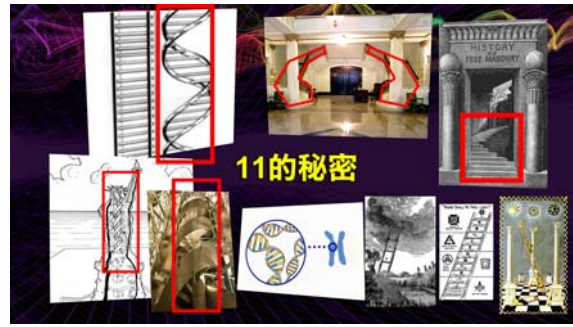
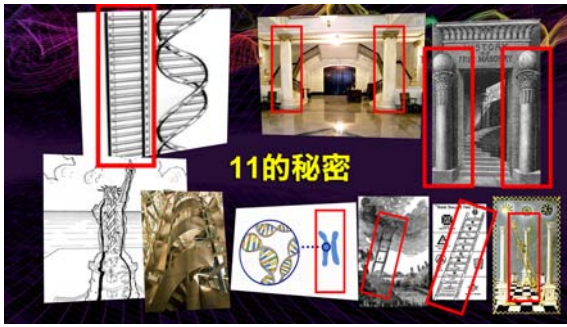

巴比倫的形狀和歐盟的建築物的形狀，都是很似 DNA，這正是 11 的秘密，他們希望這秘密成就在地上，好像《創世記·6 章》一樣。



大家是否記得最早期，我們所分享搖滾樂的 Backward masking 的歌曲“Hotel California”，這些 Backward masking 的歌曲，但你是否記得其中一首歌，是“Stairway to heaven”，便是上天堂的梯子。



他們一直是說明這個 DNA，這個 DNA 使到地和天接合。

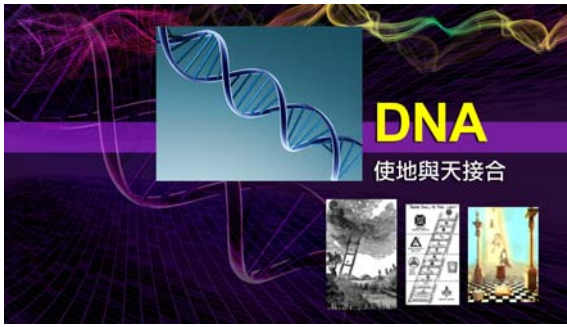

所以，他們這些 sign，都是於這個梯子，第一：有兩根柱；第二：是一定有這梯子的，



這梯子永遠都是給天使上去下來的，就好像主耶穌基督所說，也好像雅各在夢中所見到的，就是這梯子。

這梯子永遠都是 給天使上去下來

主耶穌基督所說的

約翰福音 1:51
 又說：「我實實在在的告訴你們，你們將要看見天開了，神的使者上去下來在人子身上。」

創世記 28:12
 夢見一個梯子立在地上，梯子的頭頂著天，有神的使者在梯子上，上去下來。

雅各在夢中所見到的

但梯子在神的心意中，基督徒的 DNA，是因為他們信了主，一直成長，合乎神的心意，使他們成為神的殿。



但撒但所作的，就是將這個殿改變了，給撒但居住，讓這些邪靈附在這人身體上，不會有這麼多的攔阻，使牠們能夠活在地上。

如果這殿放了可憎之物
或用作獻祭給假神時

神就會離開那殿

以西結書 7:20-22

20 論到耶和華妝飾華美的殿，他建立得威嚴，他們卻在其中製造可憎可厭的偶像，所以這殿我使他們看如污穢之物。

21 我必將這殿交付外邦人為掠物，交付地上的惡人為擄物；他們也必褻瀆這殿。

22 我必轉臉不顧以色列人，他們褻瀆我隱密之所，強盜也必進去褻瀆。

所以，一些 Freemason 的建設中，裏面的柱子，好像 DNA 一般的。但記著，DNA 真正的形狀，是近五十年才知道。

Freemason的建設中
裡面的柱子，做到好像DNA一般的

但是，為何他們幾百年前已經知道呢？根本這是一直被隱藏的秘密，

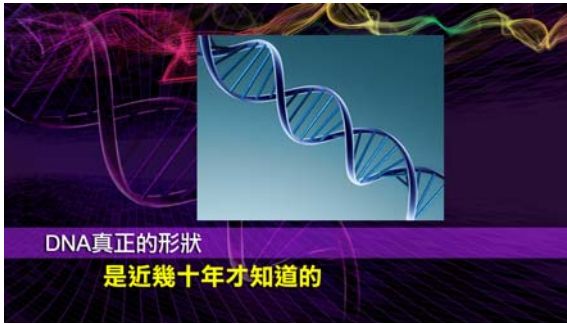

當然，科學不斷發展，Freemason 便越是發覺自己所說的，是很真實。所以，他們就更加深信不疑。



第八章：刺殺甘迺迪成爲獻祭

在多年中，他們不斷將義人獻祭給這個信念，約翰·甘迺迪，便是爲這件事被獻祭的，約翰·甘迺迪去逝時是 46 歲，便是 23 乘以 2，



他死亡的位置在那裏呢？就是這裏。



這位置是以前 Freemason 一個舊的殿，所以這位置被建立出來，像一個金字塔。



如加上旁邊兩條街道，是與一個方尖碑十分相似，甘迺迪便正於這位置被殺的。



他本不是走這條路，但他轉變了路線，記著，這個位置像方尖碑。

我們再看，在這套刺殺甘迺迪的電影「驚天大刺殺」，在劇情的對話中，其中一個角色說知道誰是殺害甘迺迪的兇手。



電影《驚天大刺殺》

你看一看這個背景，就是停頓在華盛頓方尖碑，然後他說有那些人能夠殺害甘迺迪，並能夠將整件事隱藏。



拍這套戲的人
是知道誰人殺害甘乃迪

電影《驚天大刺殺》

劇中人物說：「甘迺迪為何遇刺？有誰得益？誰有權力去掩飾？是誰？」

其實從這劇中，已表明了拍這套戲的人，是知道誰人殺害甘迺迪的，後面的背景便是華盛頓的方尖碑。

下邊這個方尖碑，便是紀念甘迺迪被刺殺而建成的。



甘乃迪紀念廣場
John Fitzgerald Kennedy Memorial

整件事中，由始至終都有一班人操縱著，

他們不是殺一個乞丐，而是美國其中一個總統，他們可以操控到這個程度，是否在歷史中，有一班人正在操控呢？

第九章：DNA 的標記：X

再嘗試看 DNA，DNA 在我們所記錄的標誌中，除了可以 11 去記錄外，在文字上，一向都用一個交叉去記錄的，就是 X 這個標誌，這正是秘密了。

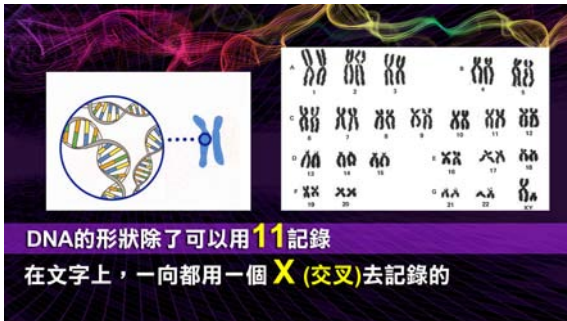

你試想有歷史以來，所有藏寶圖，在地圖上所示的藏寶秘密，通常是以 X 這個標誌代表，是交叉，這就是最大的秘密。



現在，荷里活也好、電視也好，所有關於 DNA 變異的劇集，他們用了甚麼代表 DNA 變異呢？
就是 X File，是外星人與人苟合的新人種，X-men 是基因變種人，為何這麼巧合呢？



是不是這個世界，有一班人可以做到這樣的程度呢？

還記得希特拉嗎？

希特拉相信優越人種而殺害全部猶太人，他是親天主教的，

還記得希特拉的標誌嗎？



大家可能以為這標誌是代表納粹黨，其實這是代表「不死基因」。這標誌就是代表著不死基因，



這是美國最具爭議性的一個機場，就是 X 形狀的，就是按著 DNA 的秘密所建立出來的。



事實上，已證明內裏有地底城，是一個非常龐大的機場。

第十章：大迷惑

以西結書 七章二十節：

「論到耶和華妝飾華美的殿，他建立得威嚴，他們卻在其中製造可憎可厭的偶像，所以這殿我使他們看如污穢之物。我必將這殿交付外邦人為掠物，交付地上的惡人為擄物，他們也必褻瀆這殿。」

以西結書 第7章 20-21節

- 20 論到耶和華妝飾華美的殿，他建立得威嚴，他們卻在其中製造可憎可厭的偶像，所以這殿我使他們看如污穢之物。
- 21 我必將這殿交付外邦人為掠物，交付地上的惡人為擄物；他們也必褻瀆這殿。

KingJames Version

- 20 As for the beauty of his ornament, he set it in majesty: but they made the images of their abominations and of their detestable things therein: therefore have I set it far from them.
- 21 And I will give it into the hands of the strangers for a prey, and to the wicked of the earth for a spoil: and they shall pollute it.

原來，舊約《聖經》的殿喻表了人類的身體，
新約《聖經》中保羅指出我們的身體就是神的殿。

哥林多前書 第6章 18-19節

- 18 你們要逃避淫行。人所犯的，無論什麼罪，都在身子以外，惟有行淫的，是得罪自己的身子。
- 19 豈不知你們的身子就是聖靈的殿嗎？
這聖靈是從神而來，住在你們裡頭的；並且你們不是自己的人；

KingJames Version

- 18 Flee fornication. Every sin that a man doeth is without the body; but he that committeth fornication sinneth against his own body.
- 19 What? **know ye not that your body is the temple of the Holy Ghost** which is in you, which ye have of God, and ye are not your own?

所以，很多罪都可以被神赦免或饒恕，但姦淫的罪卻不可以赦免，因為這是褻瀆神的殿，神也不會入住在污穢的殿裏。

哥林多前書 第6章 18-19節

- 18 你們要逃避淫行。人所犯的，無論什麼罪，都在身子以外，惟有行淫的，是得罪自己的身子。
- 19 豈不知你們的身子就是聖靈的殿嗎？這聖靈是從神而來，住在你們裡頭的；並且你們不是自己的人；

KingJames Version

- 18 Flee fornication. Every sin that a man doeth is without the body; **but he that committeth fornication sinneth against his own body.**
- 19 What? know ye not that your body is the temple of the Holy Ghost which is in you, which ye have of God, and ye are not your own?

《聖經》指姦淫和新酒奪去人的心，只要我們的心改變了，神就不會入住在我們裏面。

何西阿書 第4章 11節

- 11 姦淫和酒，並新酒，奪去人的心。

KingJames Version

- 11 **Whoredom and wine and new wine** take away the heart.

有兩種方法可以沾污神的殿，除了自行去沾污這個殿外，我們也可以讓盜賊進來去沾污這個殿。從舊約《聖經》中，以色列人沾污了這個殿後神便離開他們，另一方面神看見他們的罪後，神讓盜賊進去神的殿的隱密處去沾污神的殿，於是神同樣離開這個殿。

兩種方法可以沾污神的殿:

- 1) 自行去沾污這個殿
- 2) 神看見他們的罪後，神讓盜賊進去
神的殿的隱密處去沾污神的殿

創世記 6:3

耶和華說：「人既屬乎血氣，我的靈就不永遠住在他裡面；然而他的日子還可到一百二十年。」

可見，神的殿喻表了我們的身體，我們可以因為犯罪，導致神的同在離開並永遠失去救恩，但另一方面，也可以因為無知而讓盜賊進去。

以西結書 七章二十二節：

「我必轉臉不顧以色列人，他們褻瀆我隱密之所，強盜也必進去褻瀆。」

以西結書 第7章 22節

22 我必轉臉不顧以色列人，他們褻瀆我隱密之所，強盜也必進去褻瀆。

KingJames Version

22 My face will I turn also from them, and they shall pollute my secret place: **for the robbers shall enter into it, and defile it.**

隱密之所就是「Secret Place」。

如果我們容許自己因為貪婪、情慾或無知，讓別人去更改自己的 DNA、更改這個殿，同樣地，神的靈永遠都不會入住在裏面。

正如《創世記·6章》一樣，所以，這是很可悲的。



如果我們容許自己因為貪婪、情慾或無知
讓別人去更改自己的DNA

神的靈永遠都不會入住在裡面

創世記 第6章 1-2,4節

- 1 當人在世上多起來、又生女兒的時候，
- 2 神的兒子們看見人的女子美貌，就隨意挑選，娶來為妻。
- 4 那時候有偉人在地上，後來神的兒子們和人的女子們交合生子；
那就是上古英武有名的人。

KingJames Version

- 1 And it came to pass, when men began to multiply on the face of the earth, and daughters were born unto them,
- 2 That the sons of God saw the daughters of men that they were fair; and they took them wives of all which they chose.
- 4 There were giants in the earth in those days; and also after that, when the sons of God came in unto the daughters of men, and they bare children to them, the same became mighty men which were of old, men of renown.

這個殿的建立是爲了讓舊約和新約的基督徒去理解，
但基督徒卻不知道這些內容，世上多少基督徒知道這些事情呢？

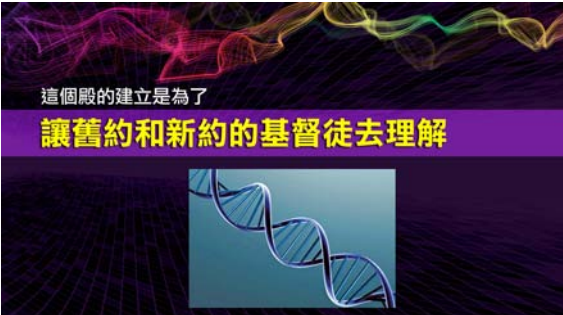

這個殿的建立是爲了
讓舊約和新約的基督徒去理解

可惜的是，Freemason 不但知道這些事情，並且立誓要保守並且成就這個秘密，這就是「大迷惑」。

基督徒不知道這些真相，因此沾污了自己的身體。

哪個地方能夠比美國更自由地藉著姦淫去沾污自己的身體呢？

美國製作了多齣荷里活電影，他們卻認為重婚、婚外情和犯姦淫都是沒有問題。

我在香港建立教會期間，多年間，我發現很多基督徒犯姦淫後，認為教會作出管教就是控制他們。



但我想讓你知道，你犯姦淫後可以選擇離開教會，

但教會一定會作出管教，因為犯姦淫的人若不悔改，他們最終一定會下地獄。我不管現在的法律、或是其他道德淪亡的地方如何，但《聖經》指出犯姦淫就是沾污了神的殿，是沾污了身體。



我們看見了這個原則，但這個「大迷惑」卻讓列國都與這個邪淫的淫婦犯姦淫，對他們來說是非常成功的。

我們知道了「11」的秘密，並重溫了 Cydonia 的秘密，這就是昴星的結的秘密。



「Heros」是講述一群基因變異的特種人，當中有人可以穿越時空、回到過去或到達未來，他們也可

以改變歷史，並擁有各種不同的特異功能。

「Heros」的「O」字就是 Cydonia 的標誌，代表 2012 年。



你發覺，當基督徒好像駝鳥一樣藏在沙裏的時候，對《聖經》一知半解卻認為自己不可一世的同時，有一群認識《聖經》的人卻在這個世界裏面，作出不為人知的行動，他們的責任就是沾污神的殿，讓很多自稱基督徒或是真正的基督徒，到最終失去永恆的救恩。



因為《聖經》清楚記載：「民無知識，民就滅亡。」

何西阿書 第4章 6節

6 我的民因無知識而滅亡。你棄掉知識，我也必棄掉你，使你不再給我作祭司。你既忘了你神的律法，我也必忘記你的兒女。

KingJames Version

6 **My people are destroyed for lack of knowledge**: because thou hast rejected knowledge, I will also reject thee, that thou shalt be no priest to me: seeing thou hast forgotten the law of thy God, I will also forget thy children.

我再次提及這個 cydonia 標記，因為它記載著一件很有趣的事情。

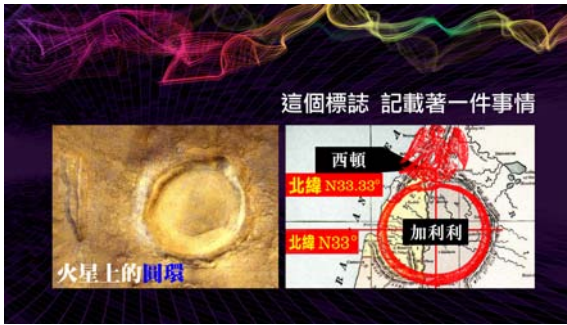

為何我們一定要知道北斗星隨著它的眾星呢？



啓示錄 十二章七至九節：

「在天上就有了爭戰。米迦勒同他的使者與龍爭戰，龍也同他的使者去爭戰，並沒有得勝，天上再沒有他們的地方。大龍就是那古蛇，名叫魔鬼，又叫撒但，是迷惑普天下的。他被摔在地上，他的使者也一同被摔下去。」

天上有一個星體名叫古蛇，又稱為大龍，隨著它的眾星一同被摔下。

啓示錄 第12章 7-9節

7 在天上就有了爭戰。米迦勒同他的使者與龍爭戰，龍也同他的使者去爭戰，

8 並沒有得勝，天上再沒有他們的地方。

9 大龍就是那古蛇，名叫魔鬼，又叫撒但，是迷惑普天下的。
他被摔在地上，他的使者也一同被摔下去。

KingJames Version

7 And there was war in heaven: Michael and his angels fought against the dragon; and the dragon fought and his angels,

8 And prevailed not; neither was their place found any more in heaven.

9 And the great dragon was cast out, that old serpent, called the Devil, and Satan, which deceiveth the whole world: **he was cast out into the earth, and his angels were cast out with him.**

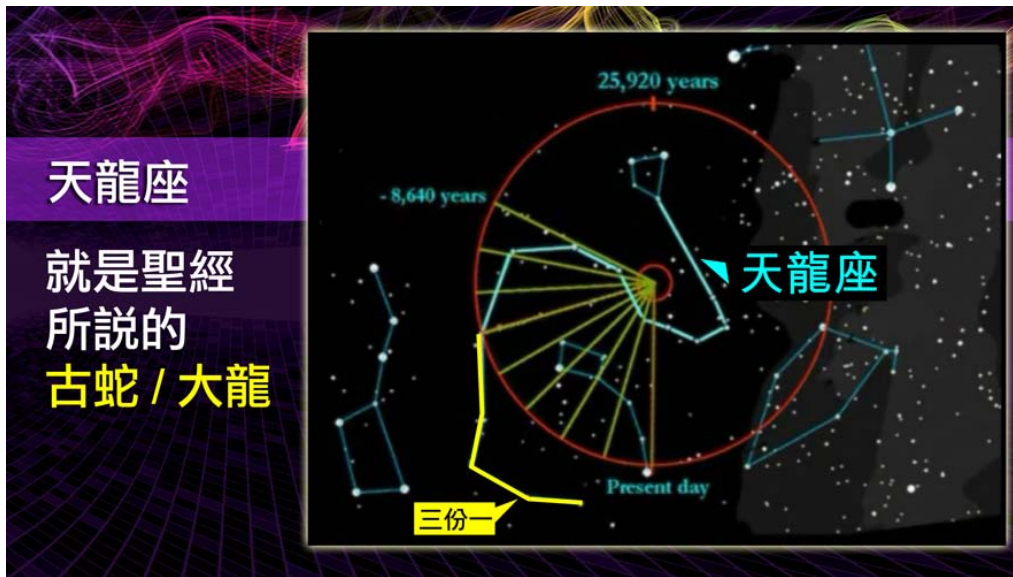

啓示錄 十二章十至十二節：

「我聽見在天上有大聲音說：『我神的救恩、能力、國度、並他基督的權柄，現在都來到了！因為那在我們神面前晝夜控告我們弟兄的，已經被摔下去了。弟兄勝過他，是因羔羊的血和自己所見證的道。他們雖至於死，也不愛惜性命。所以，諸天和住在其中的，你們都快樂吧！只是地與海有禍了！因為魔鬼知道自己的時候不多，就氣忿忿的下到你們那裏去了。』」

啓示錄 第12章 10節

10 我聽見在天上有大聲音說：「我神的救恩、能力、國度、並他基督的權柄，現在都來到了！因為那在我們神面前晝夜控告我們弟兄的，已經被摔下去了。」

KingJames Version

10 And I heard a loud voice saying in heaven, Now is come salvation, and strength, and the kingdom of our God, and the power of his Christ: for the accuser of our brethren is cast down, which accused them before our God day and night.

啟示錄 第12章 11-12節

11 弟兄勝過他，是因羔羊的血和自己所見證的道。他們雖至於死，也不愛惜性命。

12 所以，諸天和住在其中的，你們都快樂吧！只是地與海有禍了！因為魔鬼知道自己的時候不多，就氣忿忿的下到你們那裡去了。」

KingJames Version

11 And they overcame him by the blood of the Lamb, and by the word of their testimony; and they loved not their lives unto the death.

12 Therefore rejoice, ye heavens, and ye that dwell in them. Woe to the inhabitants of the earth and of the sea! for the devil is come down unto you, having great wrath, because he knoweth that he hath but a short time.

撒但是知道自己將會從二重天摔落到地上的年份和時間。
 所以，在過去的歷史當中，牠一直預備人類在那個年份去迎接太陽之子從天上降臨。

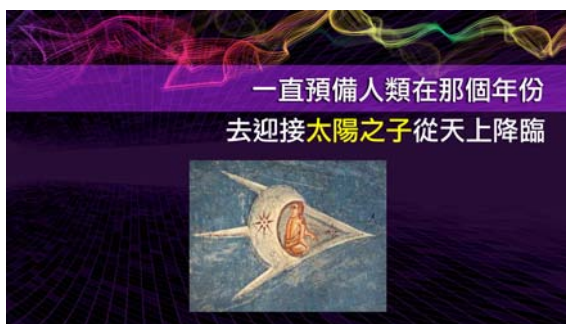

對 Freemason 來說，這是太陽之子與人交配後產生的一個新國度。
 但對天上來說，牠是被摔落的，這條紅龍的尾巴拖著三分之一的星體一同被摔下來。

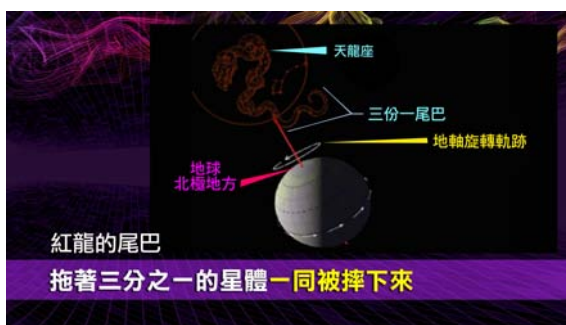

北斗星附近出現的一個現象，如果以一個特別的週期去計算，北斗星這條紅龍的尾巴的確能夠掃了三分之一的星體。

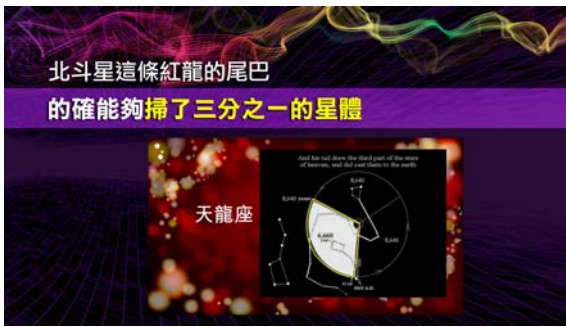

神藉著天上的星體，記載了撒但墮落的週期和年份。



《啓示錄》也用了天上的星體的字眼，日後分享《2012 planet X》時我會跟大家詳細分析。

但我想指出，撒但知道自己將被摔下來的時間，認識《聖經》的也會知道牠是被摔下來。撒但亦知道自己是被摔落，可是撒但希望地上的人類去迎接牠，讓牠可以完成七年大災難的另一個使命。



撒但和 Freemason 都知道這個指定的年份，並記載在他們的標記上面，這時間就是 2012 年 12 月 21 日。



很多弟兄姊妹都會感到好奇的是，DNA 可以被我們的情緒或決定去改寫。



這將會用整篇信息去跟大家分享，但現在我盡量將這些資訊結合起來，並且用科學和生物學研究真正 DNA 的資料去跟大家分享，但我會嘗試逐點詳細地解釋，好讓大家明白。

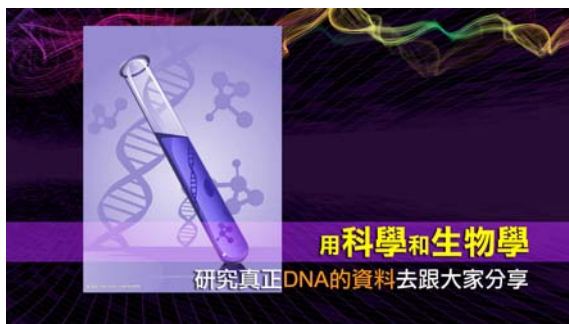

第十一章：總結，傳道書，傳道者言

在結束信息的時候，我想跟大家看一段經文。

傳道書 一章二至三節：

「傳道者說：虛空的虛空，虛空的虛空，凡事都是虛空。
人一切的勞碌，就是他在日光之下的勞碌，有什麼益處呢？」

傳道書 第1章 2-3節

2 傳道者說：虛空的虛空，虛空的虛空，凡事都是虛空。

3 人一切的勞碌，就是他在日光之下的勞碌，有什麼益處呢？

KingJames Version

2 Vanity of vanities, saith the Preacher, vanity of vanities; all is vanity.

3 What profit hath a man of all his labour which he taketh under the sun?

Freemason 雖然認識《聖經》，可是他們的認知，是被撒但扭曲的，但他們對《聖經》的認識已經超越現今九成的教會，因此足以迷惑這些教會。



然而，真正進深認識《聖經》的人便能輕易從《聖經》中找到一條真正的出路，並且知道 Freemason 的作為和詭計。

正如保羅所說，我們不是不知道撒但的詭計，我們要知道並打破牠的詭計，也要告訴他們真理。

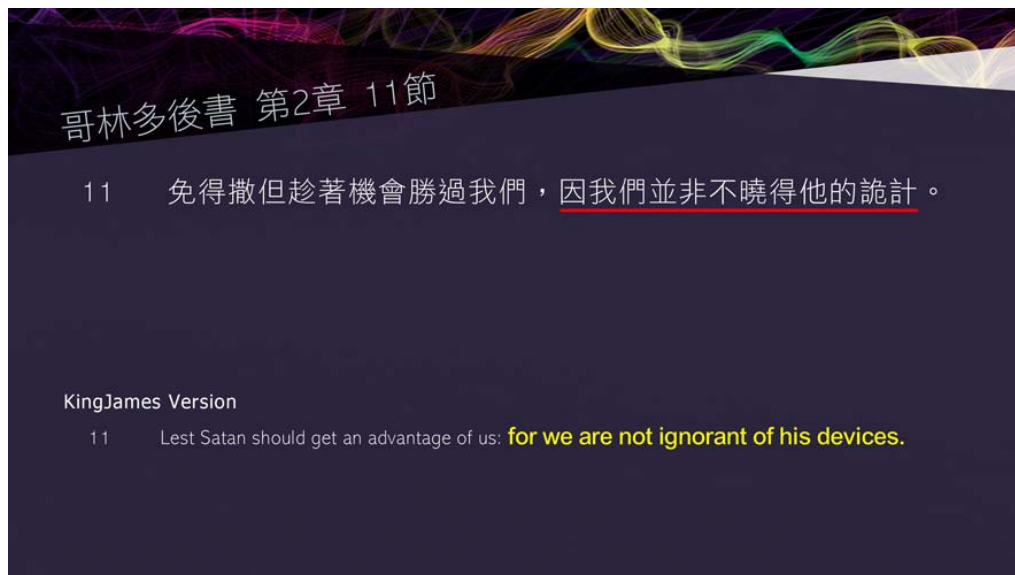

他們有假知識或真知識的碎片，但我們卻擁有整份的真知識。



Freemason 很崇拜所羅門，他們希望如所羅門一樣，用各種智慧和秘密去統治天下。



但我想讓你知道，即使他們做到如崇拜的所羅門一樣，
所羅門 14 歲即位，他無需做義工便能改變社會；
他無需跟別人傾訴自己的冤屈，因為他是皇帝，他可以隨心所欲；
他無需賺錢，因為他擁有世上最富足的國度；
他無需尋找各種知識，因為他是世上最有智慧的人。



他擁有所有東西去度過人生，正如 Freemason 爲了擁有所有東西而不斷攀升。所羅門到了 80 歲的時候，在晚年的時候發現即使擁有所有東西、人若賺得全世界，他指出雖然已經擁有所有的東西，已經擁有了 Freemason 想像的所有東西：智慧、秘密、能力、國度、別人的尊榮、隨心所欲、要購買的物品、數以千計的太太，但在《傳道書·1 章 2 節》作出結論。



傳道書 一章二至三節：

「傳道者說：虛空的虛空，虛空的虛空，凡事都是虛空。
人一切的勞碌，就是他在日光之下的勞碌，有什麼益處呢？」

Freemason 不能及得上所羅門所作的一半，但他們仍然很努力去做，無論是殺人放火、陰謀或各樣的事情，都是爲了得到權力和世界。他們願意做任何的事情，但最終得到後又如何呢？

如所羅門指出，所羅門離開了神以後，才發現人生是一個慘劇。即使貧窮或疾病，但有神，總比擁有健康、權力、金錢但沒有神更好。



無論你擁有任何東西，但你只是人類，
所以 Freemason 要攙雜他們的 DNA，與希特拉的標記一樣，因為他們想不死。



他們希望自己不是人類，即使讓神無法住在這個殿，但他們也願意不惜付上一切代價，使自己不死、使自己不是人類。



可惜的是，《聖經》早已記載人類永遠無法脫離這個框框，
人類始終要面對死亡，即使《啟示錄》中有人可以不死，但他們死後最終還是被拋去火湖去。



於是所羅門繼續指出：

傳道書 一章四節：

「一代過去，一代又來，地卻永遠長存。」

無論你做了多少事情，或是看見多少東西，但到了傳道書 一章十一節：
「已過的世代，無人記念；將來的世代，後來的人也不記念。」

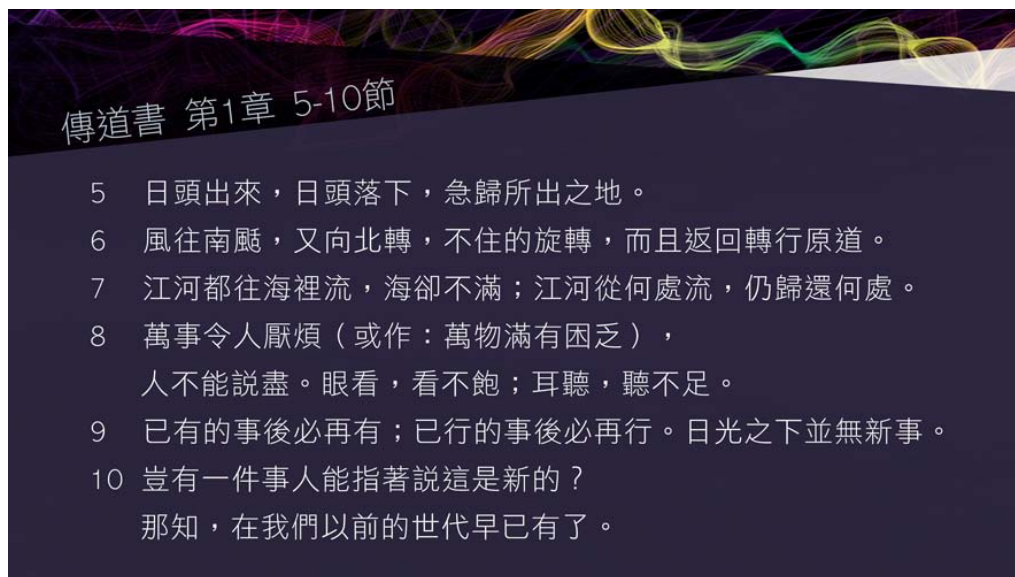

人生就是虛空，所羅門在人生結束的時候尋回人生的意義。
那個意義不只是成為皇帝，因為到死之前都無人能夠奪去他的國，
不是賺取更多金錢、聽更好的歌曲、觀賞更多戲劇、得到更多物質或購買更多的土地。
所羅門心想要的便會得到，他眼所喜悅的便能擁有，
但他發覺使人生真正得到滿足，就是他寫《傳道書》裏真正的秘密。

這是每位 Freemason 應該要聽，每位基督徒也要更加珍惜，我們是世上最幸福的一群，
我們認識了神，參與了一間好的教會，知道這些秘密，沒有任何東西可以使我們和基督的愛隔絕，
到人生完結的時候，我們歡歡喜喜的來到神的面前，這就是世界上最快樂的事情。

所羅門在結束人生的時候，寫了整卷《傳道書》，為了記載這事情，並將「秘密」這字放在裏面。



人生就是要將我們的 DNA 記載一切愛神、事奉神等所有事蹟。



《傳道書·12章1-12節》指出人生的衰敗，這是一個很有智慧的對比。

傳道書 十二章十三節：

「這些事都已聽見了，總意就是：敬畏神，謹守他的誠命，這是人所當盡的本分。因為人所做的事，連一切隱藏的事，無論是善是惡，神都必審問。」

傳道書 第12章 13-14節

13 這些事都已聽見了，總意就是：敬畏神，謹守他的誠命，這是人所當盡的本分（或作：這是眾人的本分）。

14 因為人所做的事，連一切隱藏的事，無論是善是惡，神都必審問。

Secret (秘密)

KingJames Version

13 Let us hear the conclusion of the whole matter: Fear God, and keep his commandments: for this is the whole duty of man.

14 For God shall bring every work into judgment, with every **secret thing**, whether it be good, or whether it be evil.

我們做的所有事情都記載在 DNA secret 裏面，神是可以藉此審判我們。



我們要做的就是要懂得去敬畏神，知道並謹守神的律例典章以及盡自己的本分，

傳道書 十二章一節：

「你趁著年幼、衰敗的日子尚未來到，就是你所說，我毫無喜樂的那些年日未曾臨近之先，當記念造你的主。」



傳道書 第12章 1節

1 你趁著年幼、衰敗的日子尚未來到，就是你所說，我毫無喜樂的那些年日未曾臨近之先，當記念造你的主。

KingJames Version

1 Remember now thy Creator in the days of thy youth, while the evil days come not, nor the years draw nigh, when thou shalt say, I have no pleasure in them;

銀行家就是典型主耶穌基督預先警告的人，
人若賺得全世界，但賠上自己的性命（soul），他是虧損和失敗的。



馬太福音 16:26

人若賺得全世界，賠上自己的生命，
有什麼益處呢？人還能拿什麼換生命呢？

銀行家

主耶穌預先警告的人

可是，這個世界從神創造的時候，已經讓我們知道一個秘密，就是創造主早在創世之先，已經知道怎樣才是最美好的人生。



我們無須用其他方法去製造一個自以為最美好的人生，最終卻是空空如也。
我們要利用這個人生去完成神的計劃、神創造的目的、認識並敬畏這個神、謹守遵行神的律例典章，便能在人生當中找到最高的意義、最高的快樂、最高的價值，生命結束的時候會得到最高的獎賞。



最後跟三個人說：「我們會從所羅門學到這個教訓。」
最後我們學會了任何事情，我們一起站起來鼓掌歡呼去多謝神！

— 完 —